

Технический каталог распашных и раздвижных дверей 2024

Technical catalogue of hinged
and sliding doors 2024

Cascade | **Porte**
e mobile



К стене
To the wall

В потолок
Floor-to-ceiling

Скрытое в потолок
Concealed in ceiling

Дверь в пенал
Pocket door

Варианты монтажа раздвижных алюминиевых дверей

Options of aluminum sliding door installation

В потолок
In ceiling



Скрытое в потолок
Concealed in ceiling



К стене
To the wall



Раздвижная дверь, алюминиевый профиль, крепление к стене
Sliding door, aluminum profile, wall mounting

Притворный профиль
Side runner aluminum profile

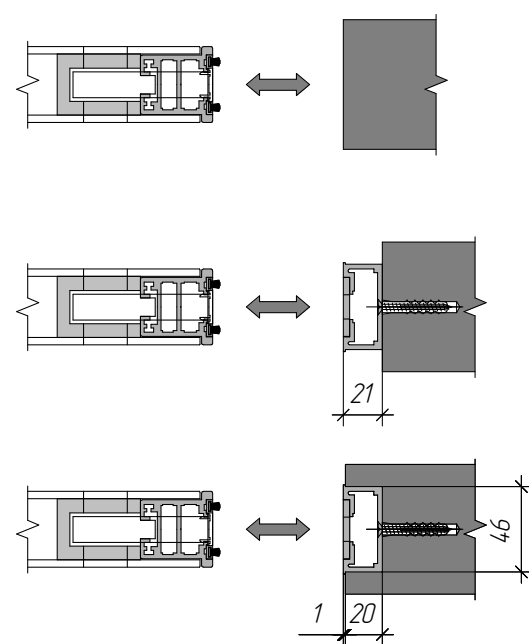
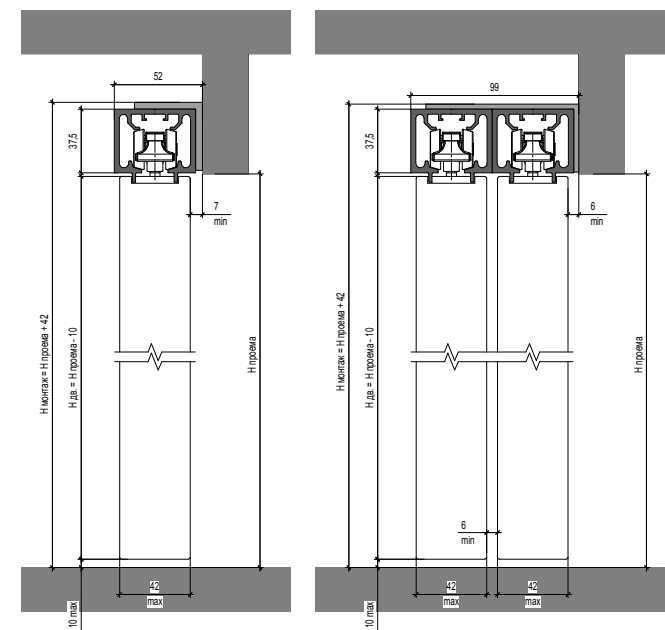

Стандартное примыкание
Standard junction

Притворная планка к раздвижным дверям Накладная
Laid on side runner profile for sliding doors

Притворная планка к раздвижным дверям Скрытая под штрабу
Hidden side runner profile for sliding doors

Раздвижная дверь, алюминиевый профиль, крепление в потолок
Sliding door, aluminum profile, ceiling mounting

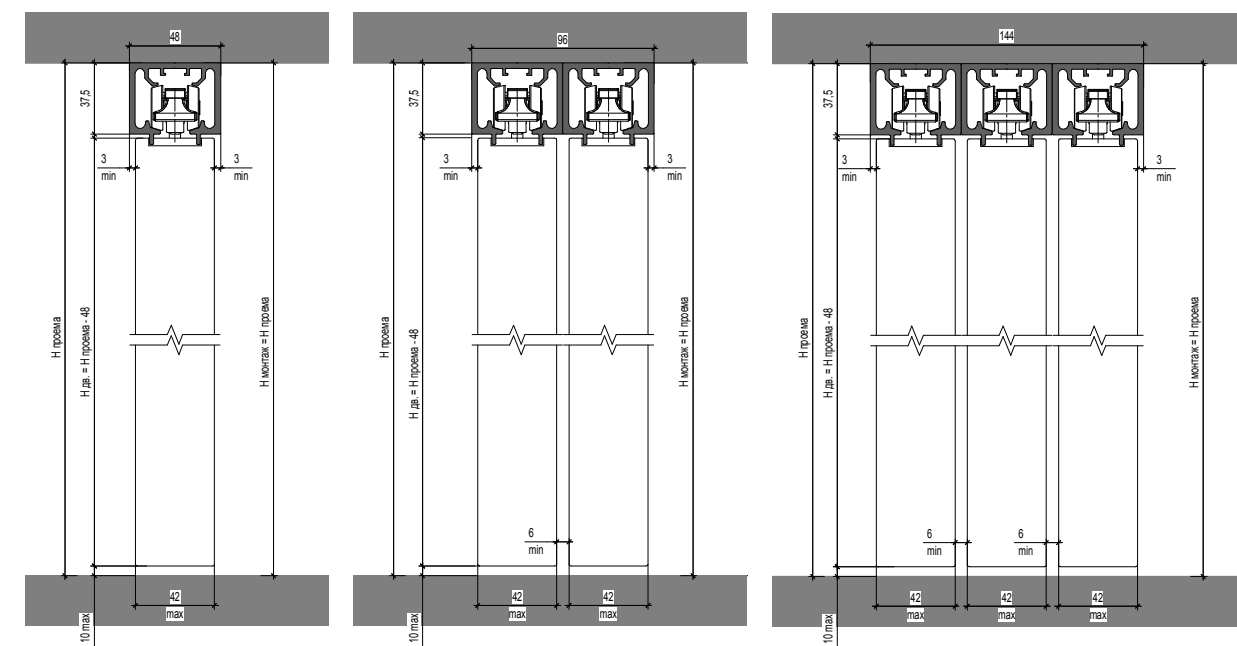

Раздвижная дверь, алюминиевый профиль, скрытое крепление
Sliding door, aluminum profile, hidden mounting

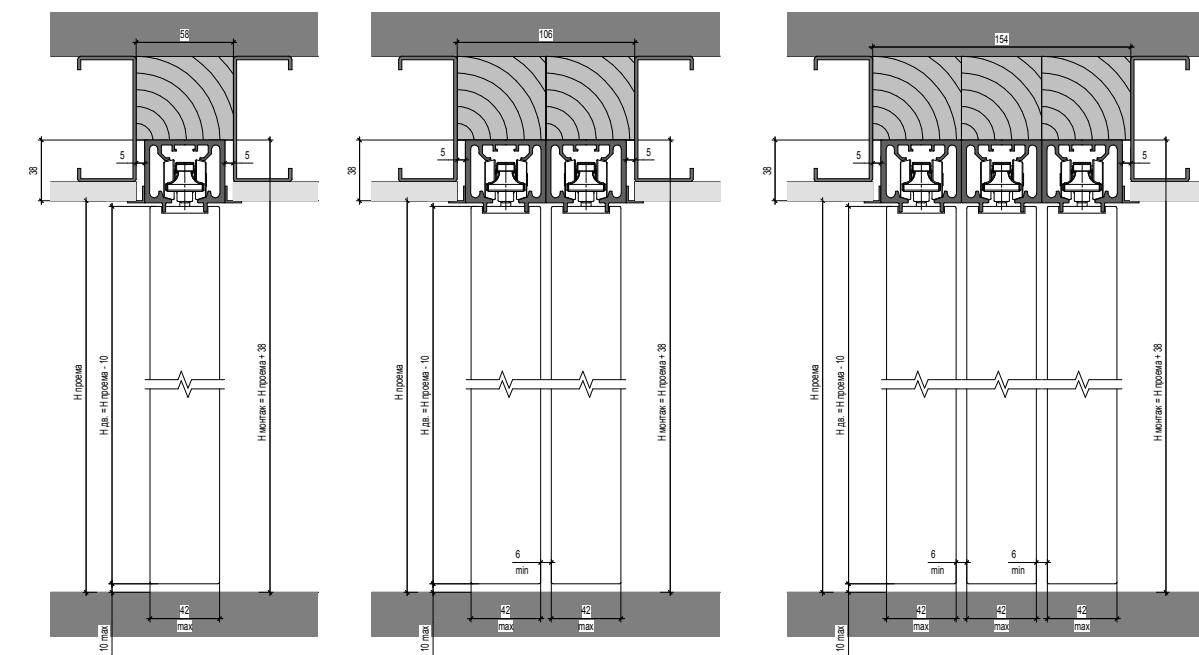

Варианты монтажа раздвижных тамбуратных дверей

Options of wooden panel sliding door installation

Раздвижная тамбуратная дверь, крепление к стене
Sliding wooden panel door, aluminum profile, wall mounting

Притворный профиль
Side runner profile

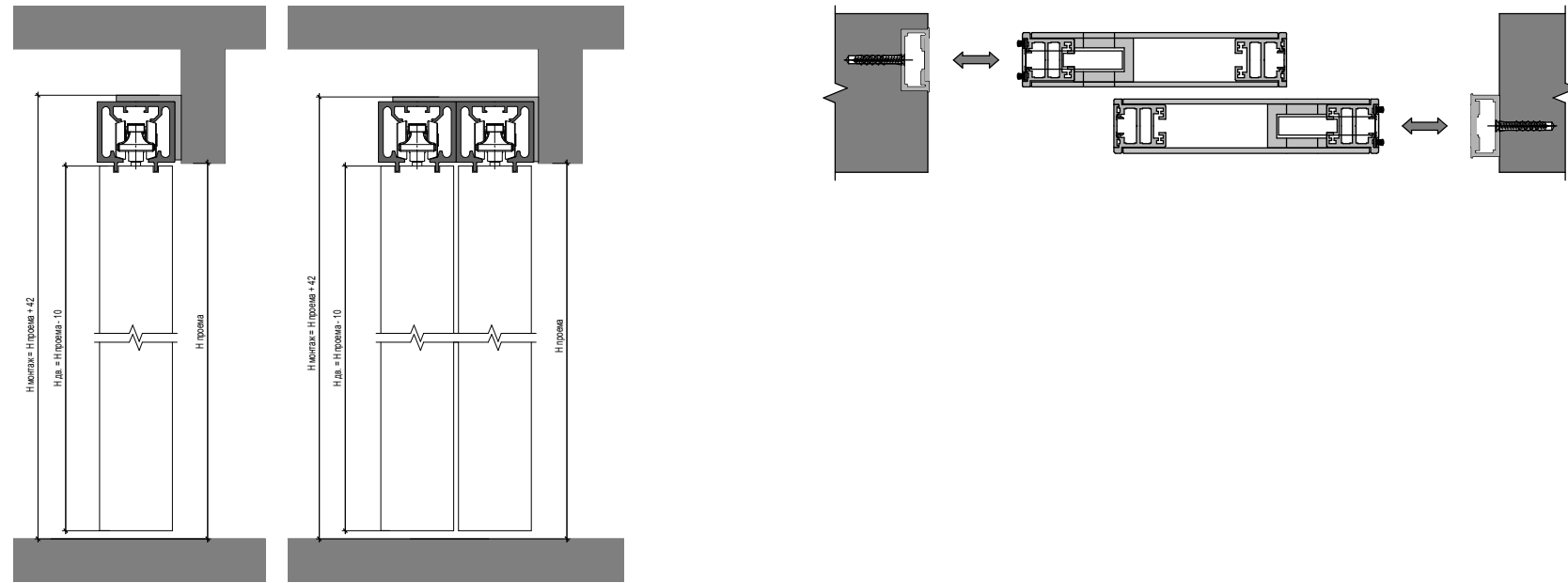

Раздвижная тамбуратная дверь, скрытое крепление
Sliding wooden panel door, aluminum profile, hidden mounting

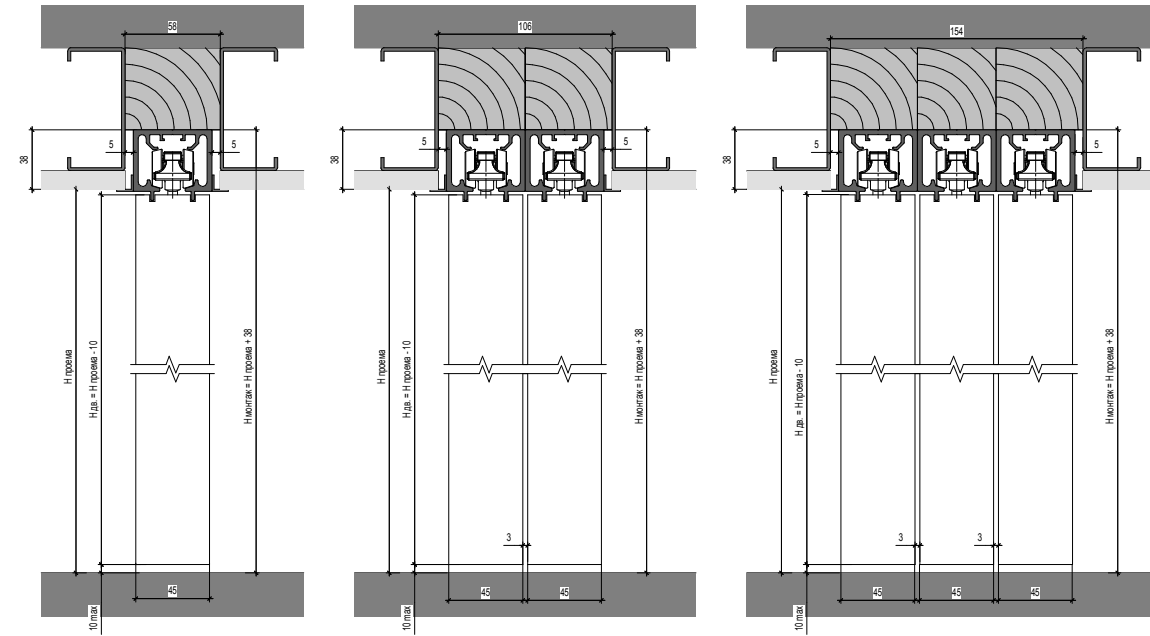

Раздвижная тамбуратная дверь, крепление в потолок
Sliding wooden panel door, aluminum profile, ceiling mounting

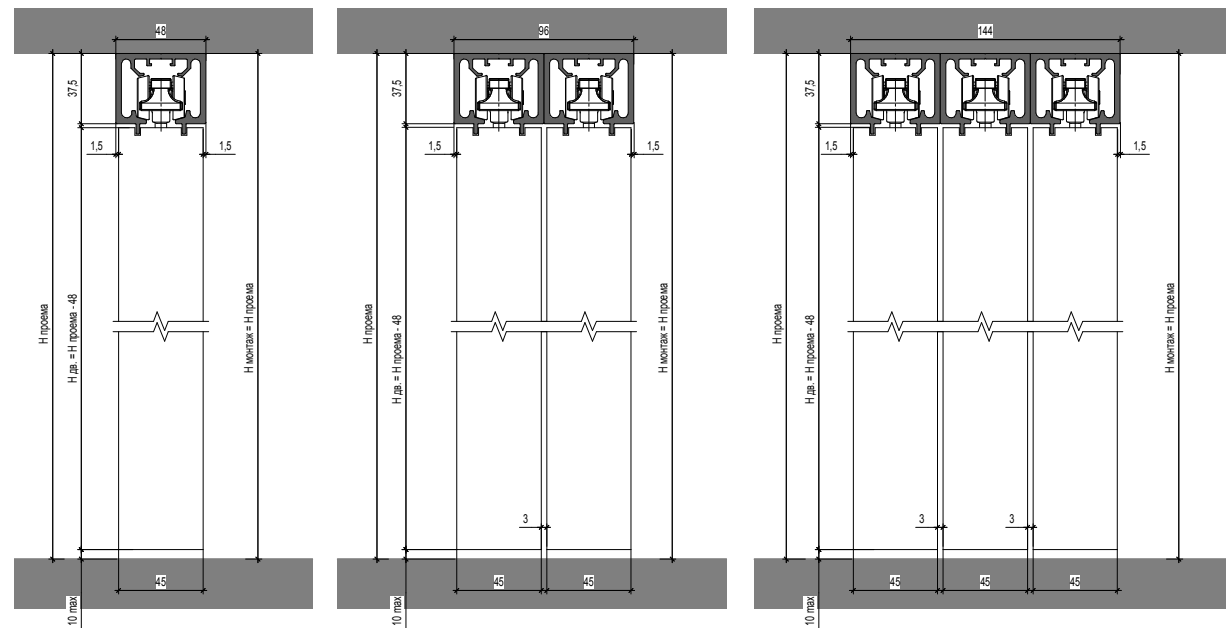

Раздвижная дверь в пенал с притворным профилем
Sliding pocket door into the side runner profile

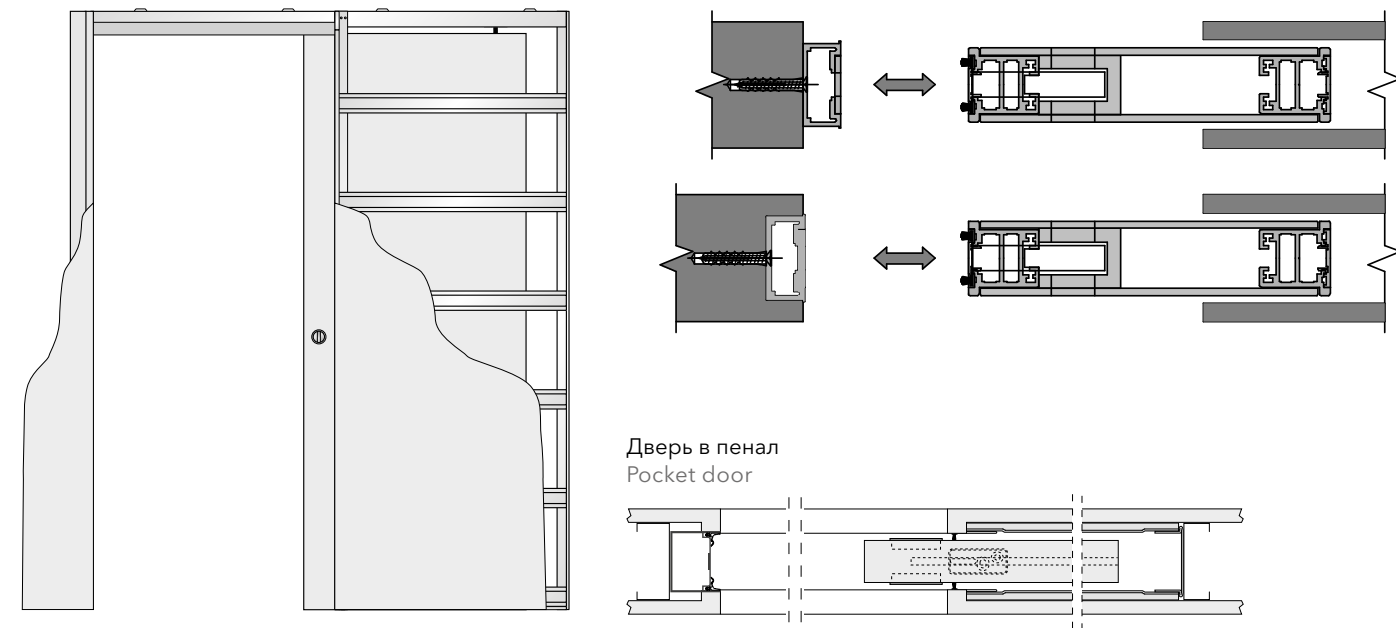



Дверь Стандарт
Door Standard

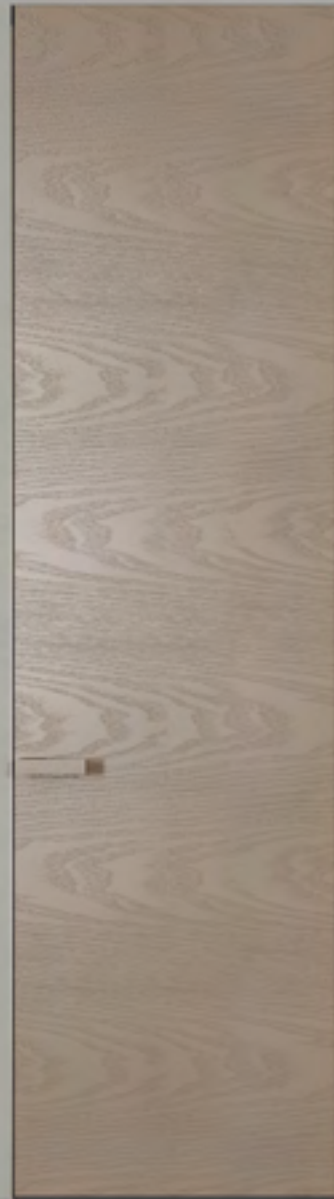

Дверь в потолок
Floor-to-ceiling door

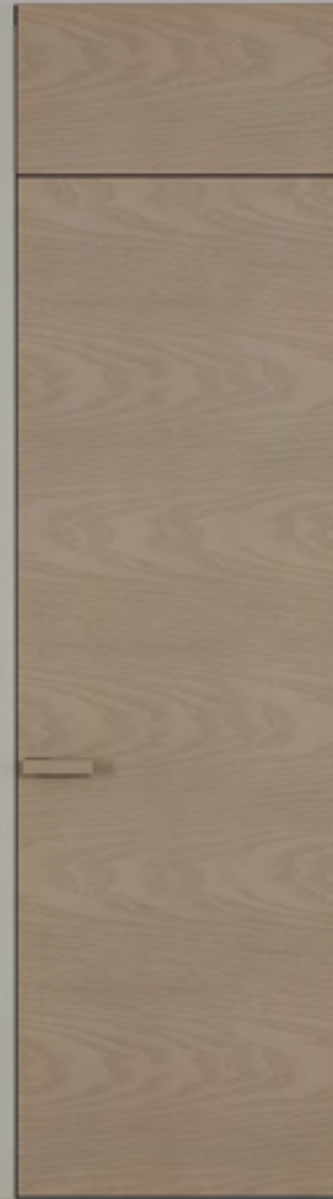

Дверь в потолок с фрамугой
Transom door in ceiling



Двустворчатая дверь стандарт
Double leaf hinged door Standard



Двустворчатая дверь в потолок
Double leaf hinged floor-to-ceiling door



Дверь Стандарт
Door Standard

Дверь в потолок
Floor-to-ceiling door

Дверь в потолок с фрамугой
Transom door in ceiling

Двустворчатая дверь стандарт
Double leaf hinged door Standard

Двустворчатая дверь в потолок
Double leaf hinged floor-to-ceiling door

Короб Standard алюминиевая / стеклянная дверь
Standard jamb

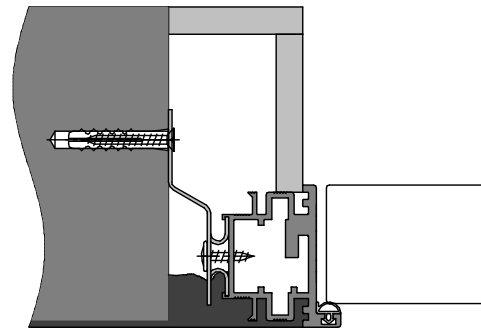

Открытие IN | IN Opening

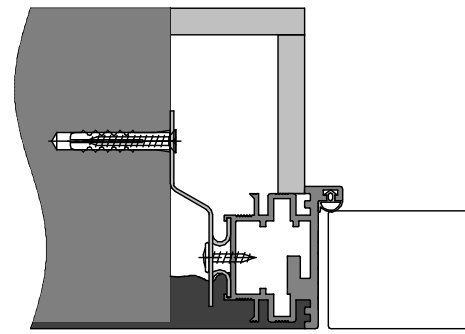

Открытие OUT | OUT Opening

Короб Standard тамбуратная дверь с четвертью
Wooden panel door with groove, Standard jamb

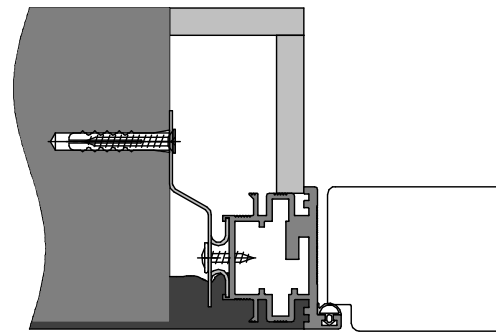

Открытие IN | IN Opening

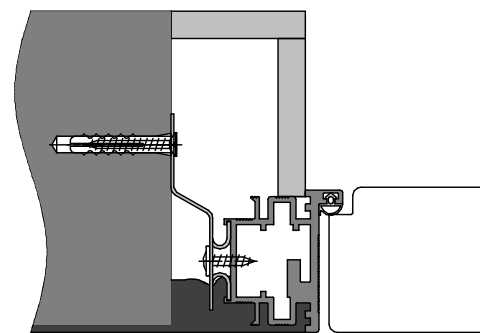

Открытие OUT | OUT Opening

Гильотина
Door guillotine

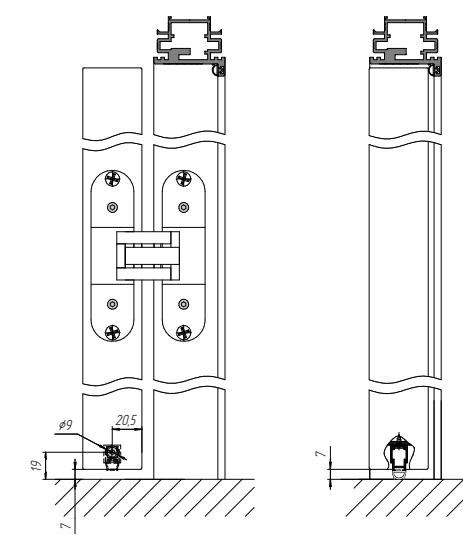

Доводчик для алюминиевой и тамбуратной двери
Soft closer for aluminum and wooden panel doors

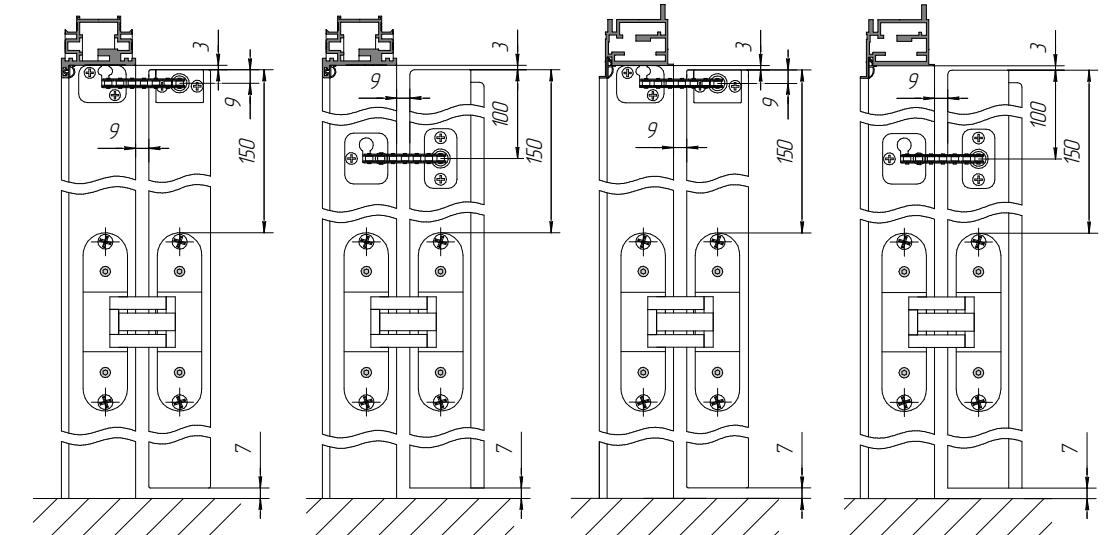

Электромагнитный замок
Electromagnetic lock

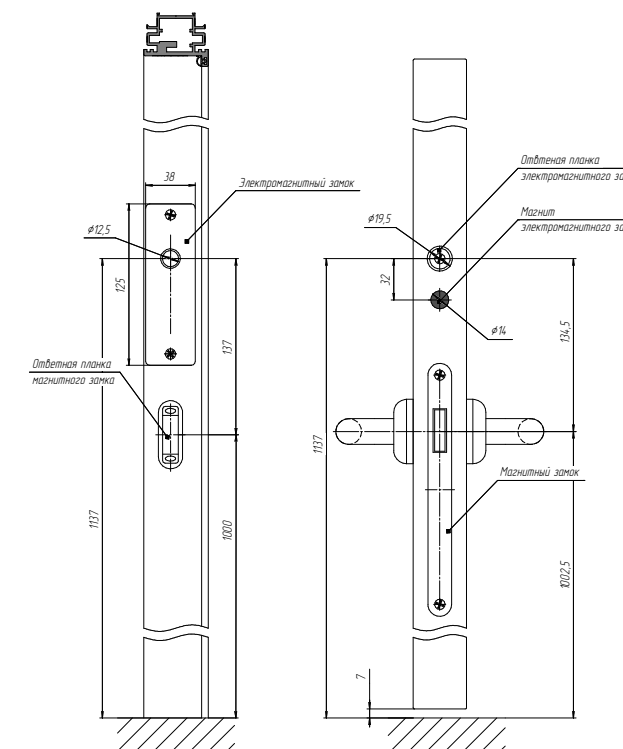

Короб Standard
Standard jamb

Размеры двери по ширине (L) для стандартных проёмов IN/OUT для односторчатых дверей			
проём	короб	полотно	свет.
700	662	589	579
750	712	639	629
800	762	689	679
850	812	739	729
900	862	789	779
950	912	839	829
Размеры двери по ширине (L) для стандартных проёмов IN/OUT для двустворчатых дверей			
1200	1163	692/392	1080
1300	1263	592/592	1180
1300	1263	792/392	1180
1400	1363	592/692	1280
1500	1463	592/792	1380
1500	1463	692/692	1380
1600	1563	692/792	1480
1700	1663	792/792	1580
Размеры двери по высоте (H) для стандартных проёмов IN/OUT			
2050	2031	1988	1990
2100	2081	2038	2040
2150	2131	2088	2090
2250	2231	2188	2190
2450	2431	2388	2390
2750	2731	2688	2690
3000	2981	2938	2940

Открытие IN | IN Opening

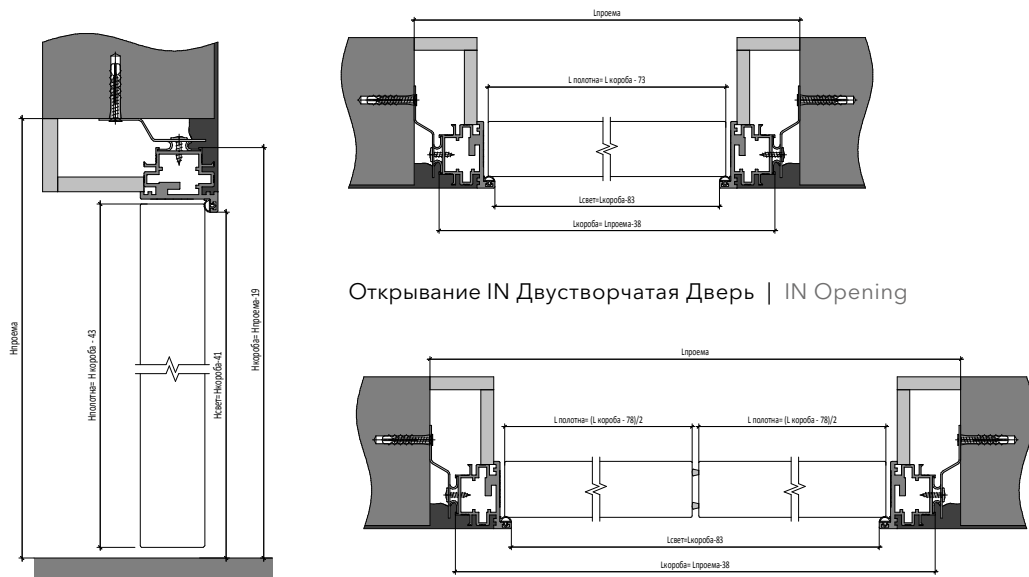

Открытие IN Двустворчатая Дверь | IN Opening

Открытие OUT | OUT Opening

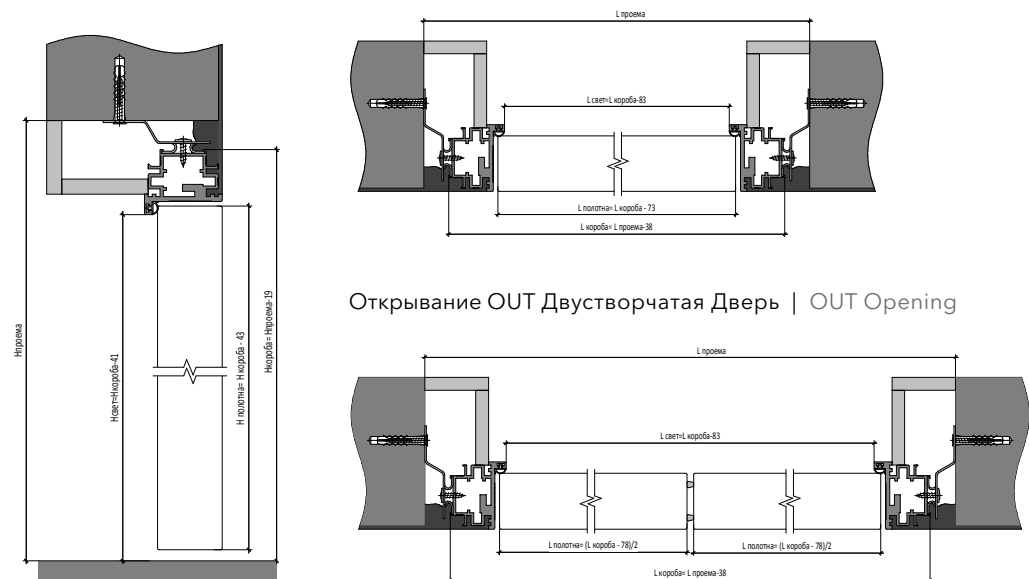

Открытие OUT Двустворчатая Дверь | OUT Opening

Короб Standard, наличник MINI
Standard jamb, MINI platband

Размеры двери по ширине (L) для стандартных проёмов IN/OUT для односторчатых дверей					
проём	короб	полотно	свет.	нал. внеш.	нал. внутр.
700	682	609	599	690	690
750	732	659	649	740	740
800	782	709	699	790	790
850	832	759	749	840	840
900	882	809	799	890	890
950	932	859	849	940	940
Размеры двери по ширине (L) для стандартных проёмов IN/OUT для двустворчатых дверей					
1200	1182	702/402	1099	1190	1190
1300	1282	602/602	1199	1290	1290
1300	1282	802/402	1199	1290	1290
1400	1382	602/702	1299	1390	1390
1500	1482	602/802	1399	1490	1490
1500	1482	702/702	1399	1490	1490
1600	1582	702/802	1499	1590	1590
1700	1682	802/802	1599	1690	1690
Размеры двери по высоте (H) для стандартных проёмов IN/OUT					
2050	2041	1998	2000	2045	2045
2100	2091	2048	2050	2095	2095
2150	2141	2098	2100	2145	2145
2250	2241	2198	2200	2245	2245
2450	2441	2398	2400	2445	2445
2750	2741	2698	2700	2745	2745
3000	2991	2948	2950	2995	2995

Открытие IN | IN Opening

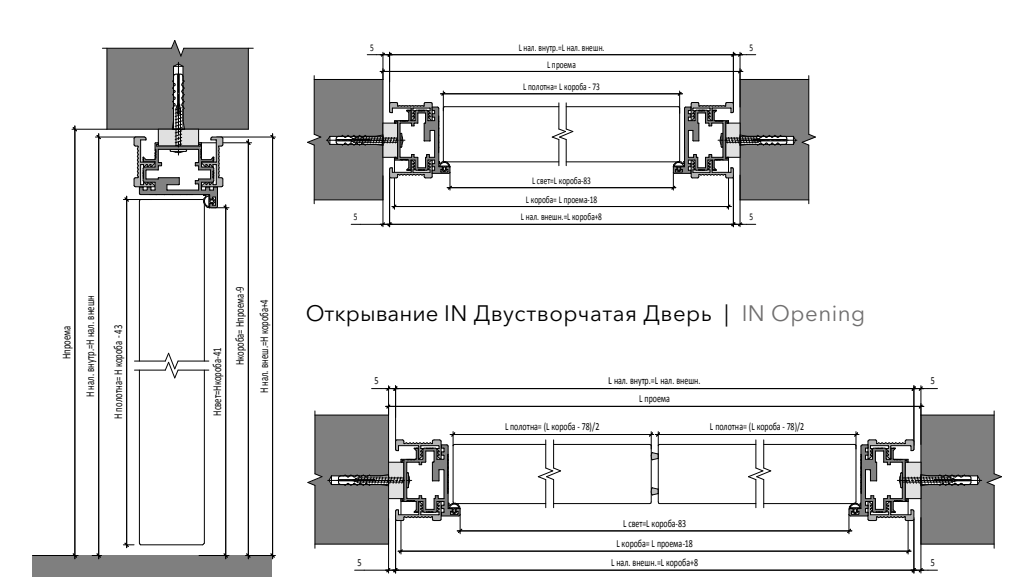

Открытие IN Двустворчатая Дверь | IN Opening

Открытие OUT | OUT Opening

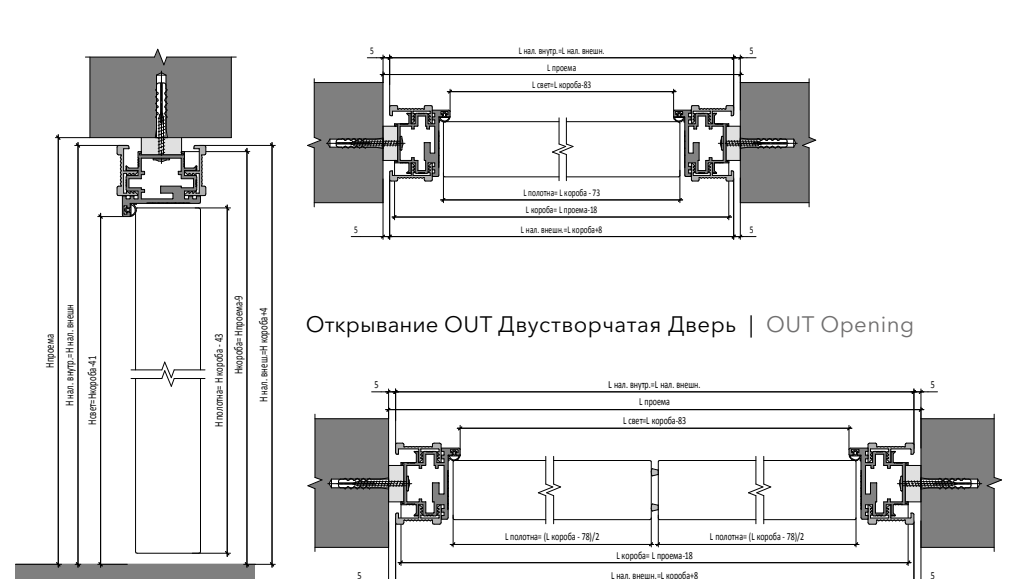

Открытие OUT Двустворчатая Дверь | OUT Opening

Система накладного короба COMPLANAR
System of laid on jamb COMPLANAR

Размеры двери по ширине (L) для стандартных проёмов IN для одностворчатых дверей для системы накладного короба COMPLANAR					
проем	короб	полотно	свет.	нал.	нал. внутр.
700	690	601	591	729	744
750	740	651	641	779	794
800	790	701	691	829	844
850	840	751	741	879	894
900	890	801	791	929	944
950	940	851	841	979	994
Размеры двери по ширине (L) для стандартных проёмов IN для двустворчатых дверей для системы накладного короба COMPLANAR					
1200	1190	698/398	1091	1229	1244
1300	1290	598/598	1191	1329	1344
1300	1290	798/398	1191	1329	1344
1400	1390	598/698	1291	1429	1444
1500	1490	598/798	1391	1529	1544
1500	1490	698/698	1391	1529	1544
1600	1590	698/798	1491	1629	1644
1700	1690	798/798	1591	1729	1744
Размеры двери по высоте (H) для стандартных проёмов IN для системы накладного короба COMPLANAR					
2050	2045	1994	1995	2064	2072
2100	2095	2044	2045	2114	2122
2150	2145	2094	2095	2164	2172
2250	2245	2194	2195	2264	2272
2450	2445	2394	2395	2464	2472
2750	2745	2694	2695	2764	2772
3000	2995	2944	2945	3014	3022

Открытие IN | IN Opening

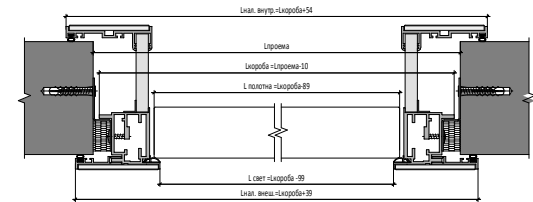
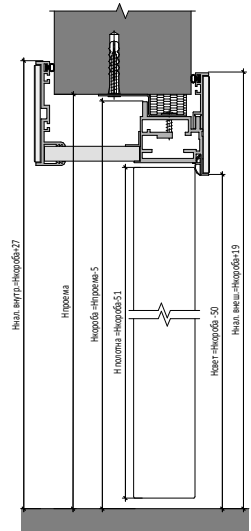

Открытие IN Двустворчатая Дверь | IN Opening

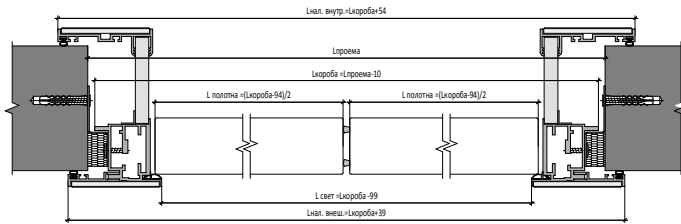

Система накладного короба COMPLANAR
System of laid on jamb COMPLANAR

Размеры двери по ширине (L) для стандартных проёмов OUT для одностворчатых дверей для системы накладного короба COMPLANAR					
проем	короб	полотно	свет.	нал.	нал. внутр.
700	680	611	601	756	738
750	730	661	651	806	788
800	780	711	701	856	838
850	830	761	751	906	888
900	880	811	801	956	938
950	930	861	851	1006	988
Размеры двери по ширине (L) для стандартных проёмов OUT для двустворчатых дверей для системы накладного короба COMPLANAR					
1200	1180	703/403	1101	1256	1238
1300	1280	603/603	1201	1356	1338
1300	1280	803/403	1201	1356	1338
1400	1380	603/703	1301	1456	1438
1500	1480	603/803	1401	1556	1538
1500	1480	703/703	1401	1556	1538
1600	1580	703/803	1501	1656	1638
1700	1680	803/803	1601	1756	1738
Размеры двери по высоте (H) для стандартных проёмов OUT для системы накладного короба COMPLANAR					
2050	2040	1999	2000	2078	2069
2100	2090	2049	2050	2128	2119
2150	2140	2099	2100	2178	2169
2250	2240	2199	2200	2278	2269
2450	2440	2399	2400	2478	2469
2750	2740	2699	2700	2778	2769
3000	2990	2949	2950	3028	3019

Открытие IN | IN Opening

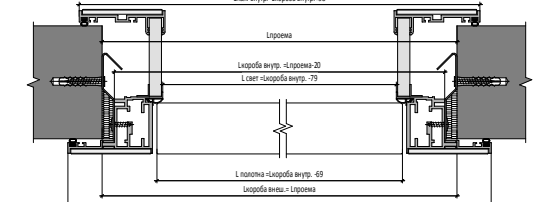
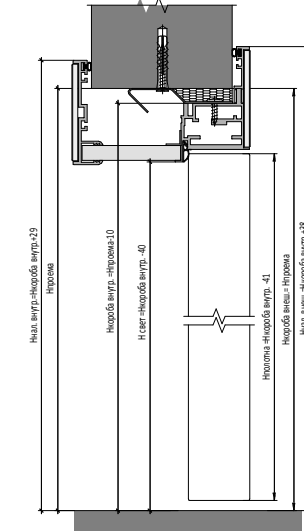

Открытие OUT Двустворчатая Дверь | OUT Opening

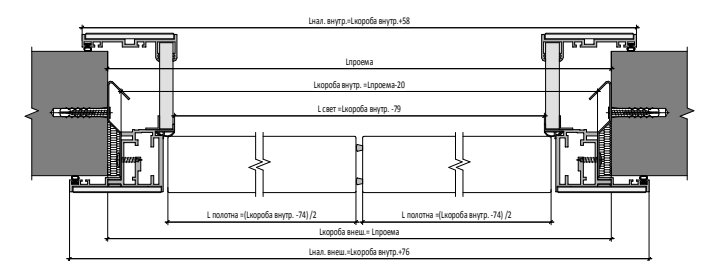

Короб Standard, наличник LUNA
Standard jamb, LUNA platband

Открытие IN | IN Opening

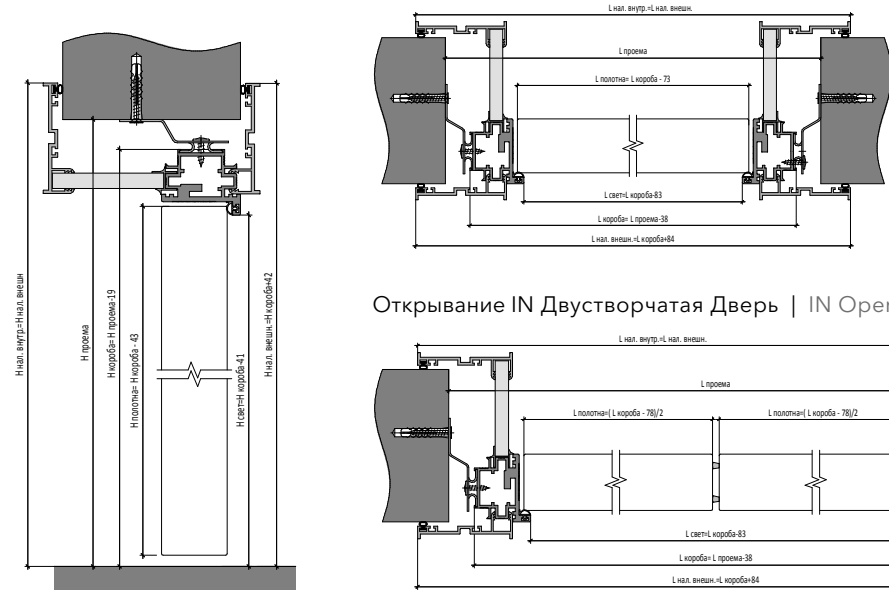

Открытие IN Двустворчатая Дверь | IN Opening

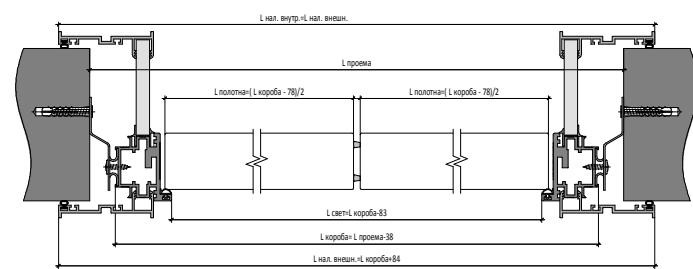

Открытие OUT | OUT Opening

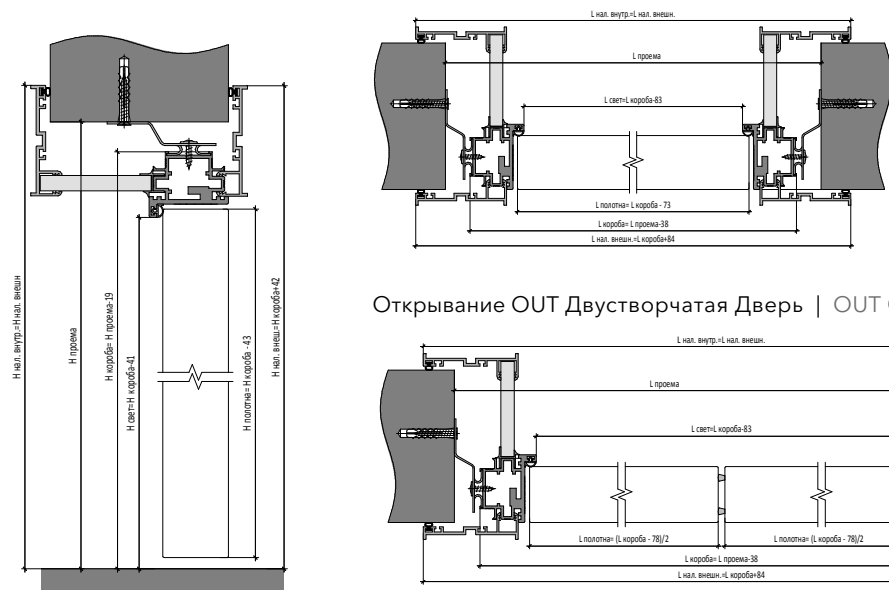

Открытие OUT Двустворчатая Дверь | OUT Opening

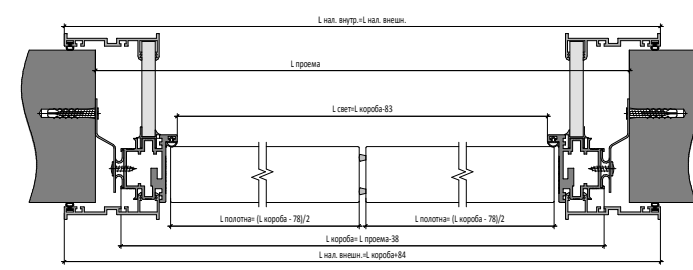

Размеры двери по ширине (L) для стандартных проёмов IN/OUT для одностворчатых дверей с наличниками LUNA и LUNA GLASS

проем	короб	полотно	свет.	нал. внеш.	нал. внутр.
700	662	589	579	746	746
750	712	639	629	796	796
800	762	689	679	846	846
850	812	739	729	896	896
900	862	789	779	946	946
950	912	839	829	996	996

Размеры двери по ширине (L) для стандартных проёмов IN/OUT для двустворчатых дверей с наличниками LUNA и LUNA GLASS

1200	1163	692/392	1080	1247	1247
1300	1263	592/592	1180	1347	1347
1300	1263	792/392	1180	1347	1347
1400	1363	592/692	1280	1447	1447
1500	1463	592/792	1380	1547	1547
1500	1463	692/692	1380	1547	1547
1600	1563	692/792	1480	1647	1647
1700	1663	792/792	1580	1747	1747

Размеры двери по высоте (H) для стандартных проёмов IN/OUT с наличниками LUNA и LUNA GLASS

2050	2031	1988	1990	2073	2073
2100	2081	2038	2040	2123	2123
2150	2131	2088	2090	2173	2173
2250	2231	2188	2190	2273	2273
2450	2431	2388	2390	2473	2473
2750	2731	2688	2690	2773	2773
3000	2981	2938	2940	3023	3023

Короб Standard, наличник LUNA GLASS
Standard jamb, LUNA GLASS platband

Открытие IN | IN Opening

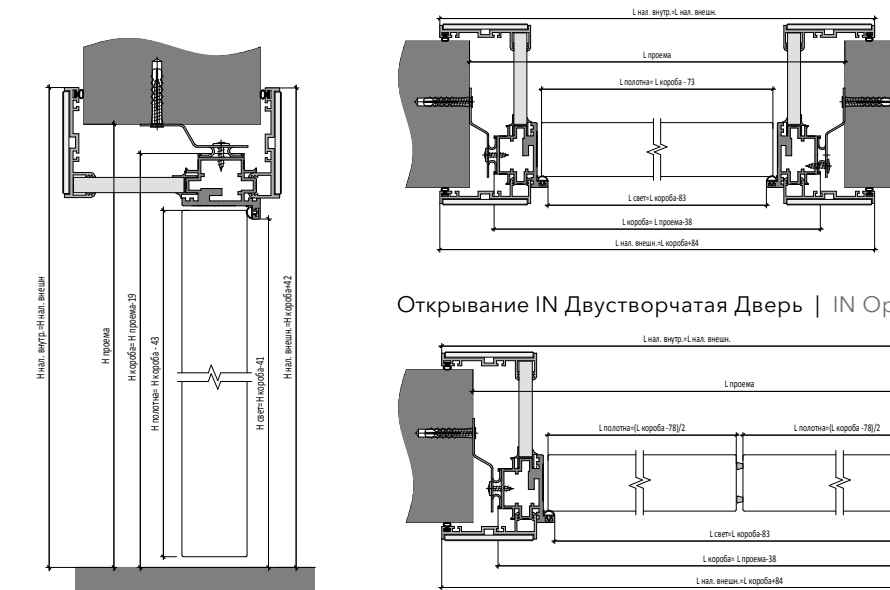

Открытие IN Двустворчатая Дверь | IN Opening

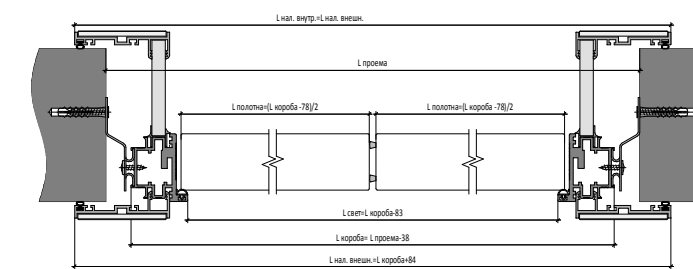

Открытие OUT | OUT Opening

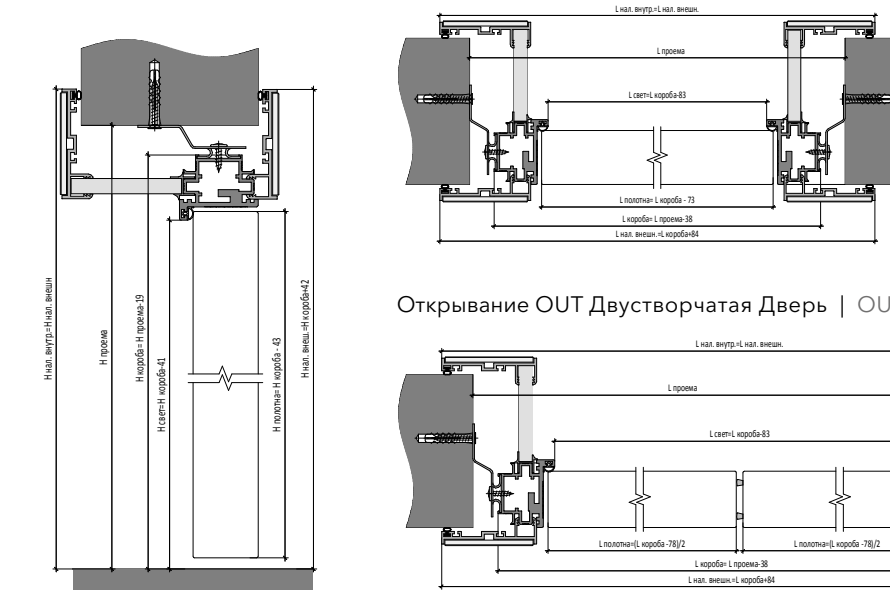

Открытие OUT Двустворчатая Дверь | OUT Opening

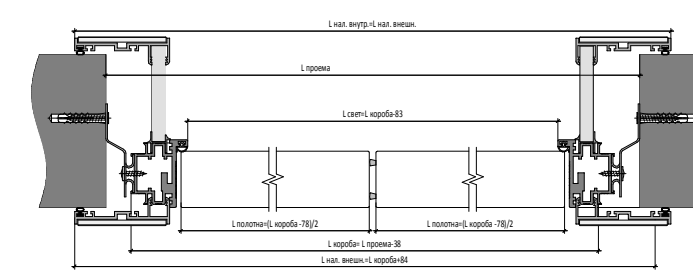

Короб Standard, наличник CASCADE
Standard jamb, CASCADE platband

Открытие IN | IN Opening

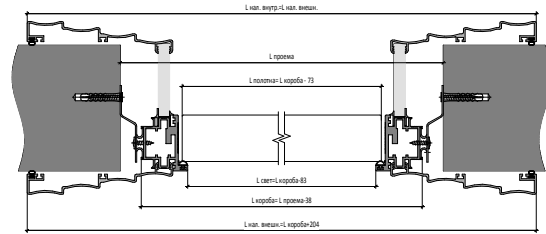
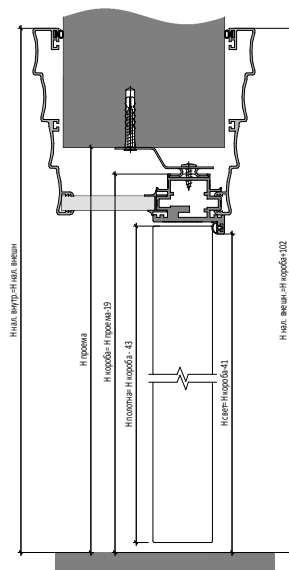

Открытие IN Двустворчатая Дверь | IN Opening

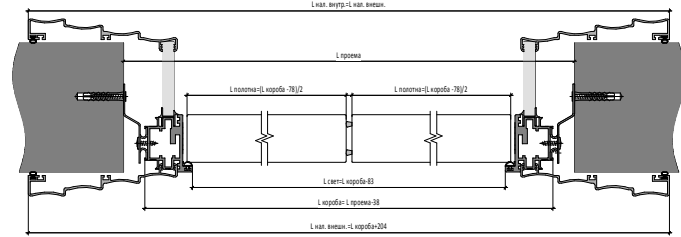

Открытие OUT | OUT Opening

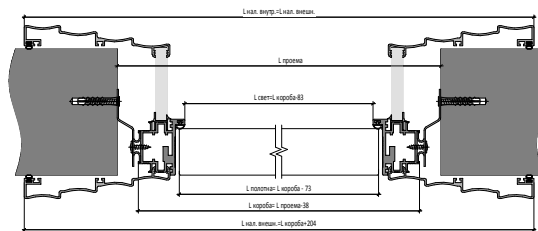
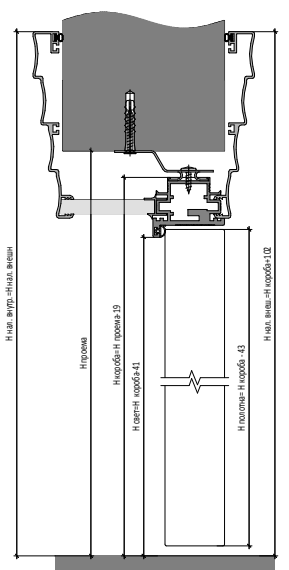

Открытие OUT Двустворчатая Дверь | OUT Opening

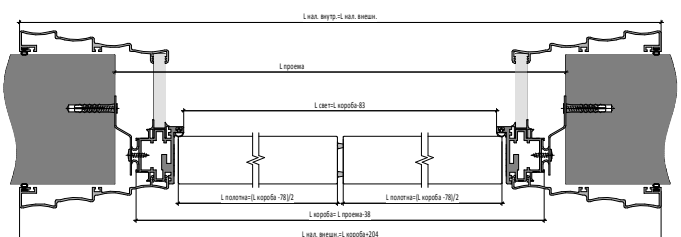

Размеры двери по ширине (L) для стандартных проёмов IN/OUT для одностворчатых дверей с наличниками CASCADE и DUNE

проём	короб	полотно	свет.	нал. внеш.	нал. внутр.
700	662	589	579	866	866
750	712	639	629	916	916
800	762	689	679	966	966
850	812	739	729	1016	1016
900	862	789	779	1066	1066
950	912	839	829	1116	1116

Размеры двери по ширине (L) для стандартных проёмов IN/OUT для двустворчатых дверей с наличниками CASCADE и DUNE

1200	1163	692/392	1080	1367	1367
1300	1263	592/592	1180	1467	1467
1300	1263	792/392	1180	1467	1467
1400	1363	592/692	1280	1567	1567
1500	1463	592/792	1380	1667	1667
1500	1463	692/692	1380	1667	1667
1600	1563	692/792	1480	1767	1767
1700	1663	792/792	1580	1867	1867

Размеры двери по высоте (H) для стандартных проёмов IN/OUT с наличниками CASCADE и DUNE

2050	2031	1988	1990	2133	2133
2100	2081	2038	2040	2183	2183
2150	2131	2088	2090	2233	2233
2250	2231	2188	2190	2333	2333
2450	2431	2388	2390	2533	2533
2750	2731	2688	2690	2833	2833
3000	2981	2938	2940	3083	3083

Короб Standard, наличник DUNE
Standard jamb, DUNE platband

Открытие IN | IN Opening

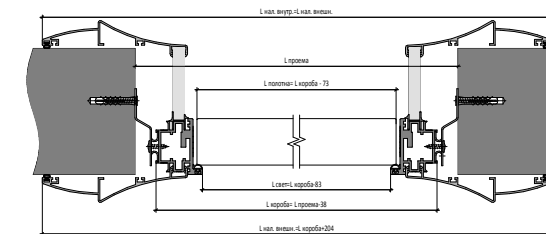
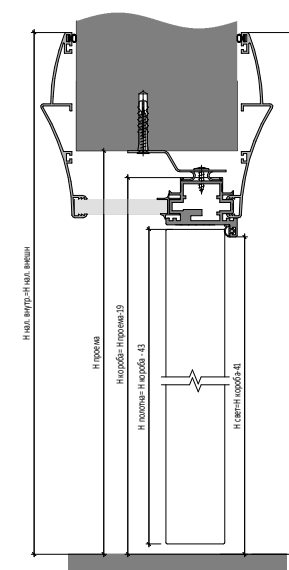

Открытие IN Двустворчатая Дверь | IN Opening

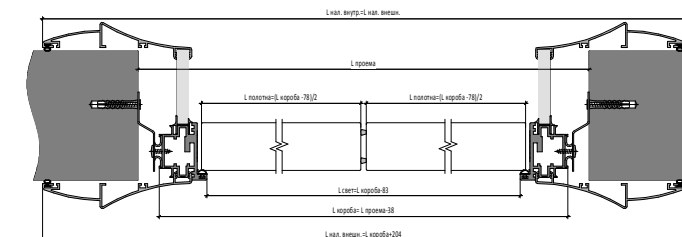

Открытие OUT | OUT Opening

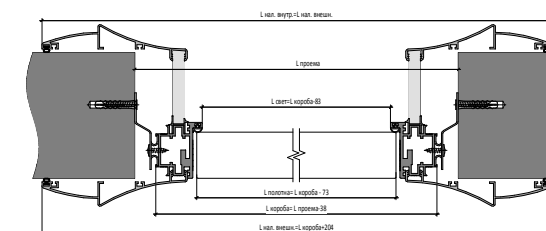
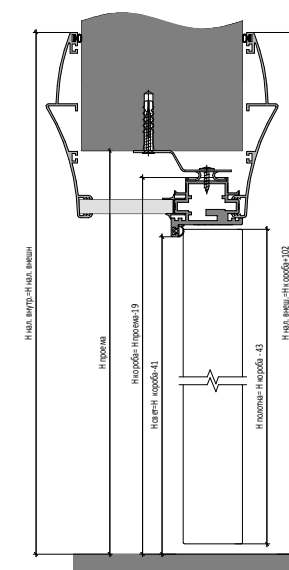

Открытие OUT Двустворчатая Дверь | OUT Opening

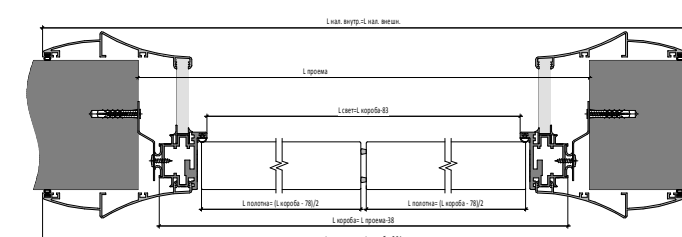

Короб Standard, наличник PASSO
Standard jamb, PASSO platband

Размеры двери по ширине (L) для стандартных проёмов IN/OUT для одностворчатых дверей с наличниками CASCADE и DUNE					
проём	короб	полотно	свет.	нал. внеш.	нал. внутр.
700	662	589	579	866	866
750	712	639	629	916	916
800	762	689	679	966	966
850	812	739	729	1016	1016
900	862	789	779	1066	1066
950	912	839	829	1116	1116
Размеры двери по ширине (L) для стандартных проёмов IN/OUT для двустворчатых дверей с наличниками CASCADE и DUNE					
1200	1163	692/392	1080	1367	1367
1300	1263	592/592	1180	1467	1467
1300	1263	792/392	1180	1467	1467
1400	1363	592/692	1280	1567	1567
1500	1463	592/792	1380	1667	1667
1500	1463	692/692	1380	1667	1667
1600	1563	692/792	1480	1767	1767
1700	1663	792/792	1580	1867	1867
Размеры двери по высоте (H) для стандартных проёмов IN/OUT с наличниками CASCADE и DUNE					
2050	2031	1988	1990	2133	2133
2100	2081	2038	2040	2183	2183
2150	2131	2088	2090	2233	2233
2250	2231	2188	2190	2333	2333
2450	2431	2388	2390	2533	2533
2750	2731	2688	2690	2833	2833
3000	2981	2938	2940	3083	3083

Открытие IN | IN Opening

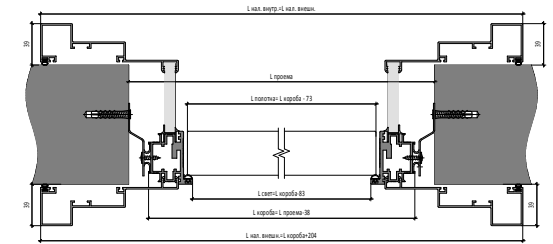
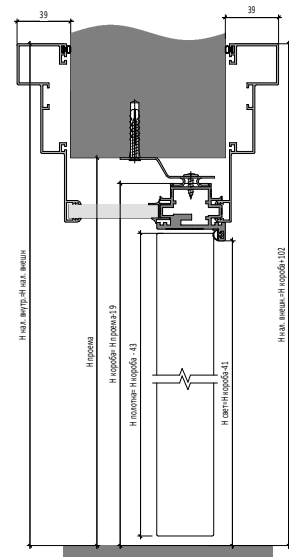

Открытие IN Двустворчатая Дверь | IN Opening

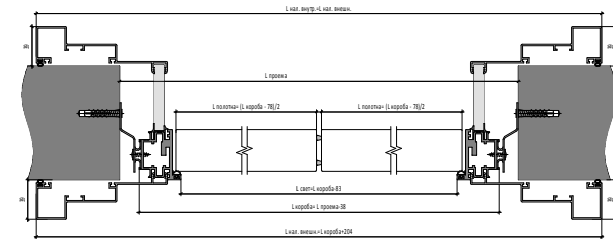

Открытие OUT | OUT Opening

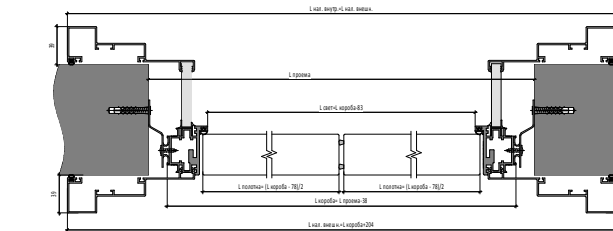
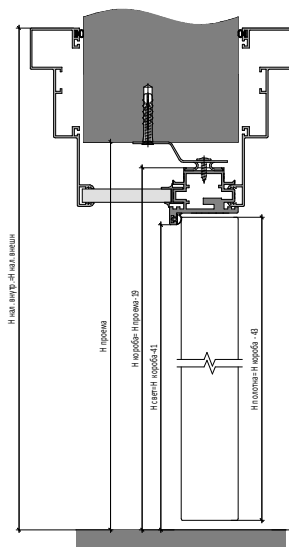

Открытие OUT Двустворчатая Дверь | OUT Opening

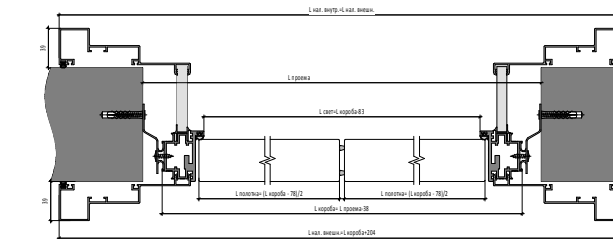

Короб Standard, наличник TRIANGOLO
Standard jamb, TRIANGOLO platband

Размеры двери по ширине (L) для стандартных проёмов IN/OUT для одностворчатых дверей					
проём	короб	полотно	свет.	нал. внеш.	нал. внутр.
700	682	609	599	690	690
750	732	659	649	740	740
800	782	709	699	790	790
850	832	759	749	840	840
900	882	809	799	890	890
950	932	859	849	940	940
Размеры двери по ширине (L) для стандартных проёмов IN/OUT для двустворчатых дверей					
700	682	609	599	690	690
750	732	659	649	740	740
800	782	709	699	790	790
850	832	759	749	840	840
900	882	809	799	890	890
950	932	859	849	940	940
Размеры двери по высоте (H) для стандартных проёмов IN/OUT					
2050	2041	1998	2000	2045	2045
2100	2091	2048	2050	2095	2095
2150	2141	2098	2100	2145	2145
2250	2241	2198	2200	2245	2245
2450	2441	2398	2400	2445	2445
2750	2741	2698	2700	2745	2745
3000	2991	2948	2950	2995	2995

Открытие IN | IN Opening

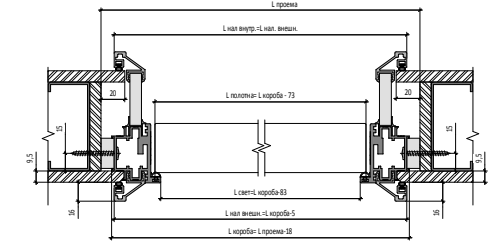
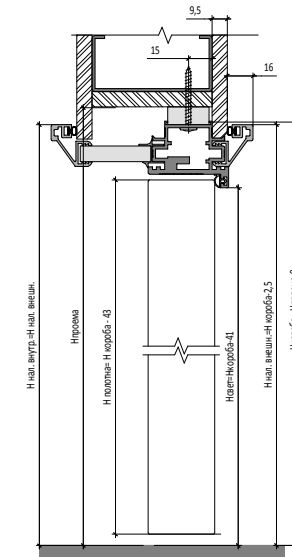

Открытие IN Двустворчатая Дверь | IN Opening

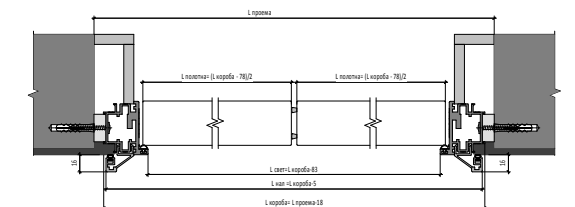

Открытие OUT | OUT Opening

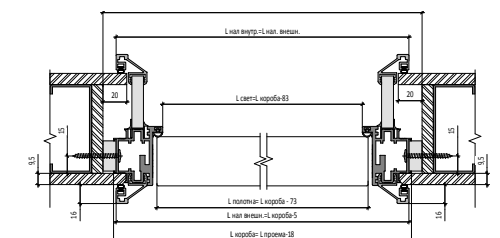
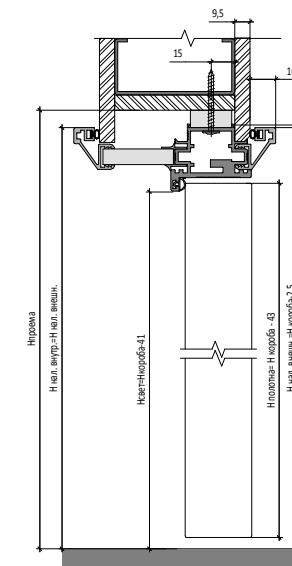

Открытие OUT Двустворчатая Дверь | OUT Opening

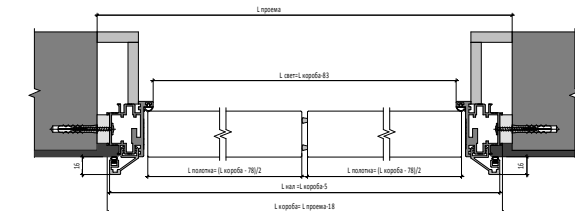

Система накладного короба Front Wall ONDA
Laid on jamb system ONDA Front Wall

Размеры двери по ширине (L) для стандартных проёмов IN для одностворчатых дверей Front Wall ONDA и Front Wall COMPLANAR

проём	короб	полотно	свет.	нал
700	770	681	671	849
750	820	731	721	899
800	870	781	771	949
850	920	831	821	999
900	970	881	871	1049
950	1020	931	921	1099

Размеры двери по ширине (L) для стандартных проёмов IN для двухстворчатых дверей Front Wall ONDA и Front Wall COMPLANAR

1100	1170	688/388	1071	1249
1200	1270	588/588	1171	1349
1200	1270	788/388	1171	1349
1300	1370	588/688	1271	1449
1400	1470	588/788	1371	1549
1400	1470	688/688	1371	1549
1500	1570	688/788	1471	1649
1600	1670	788/788	1571	1749

Размеры двери по высоте (H) для стандартных проёмов IN Front Wall ONDA и Front Wall COMPLANAR

2050	2085	2034	2036	2124
2100	2135	2084	2086	2174
2150	2185	2134	2136	2224
2250	2285	2234	2236	2324
2450	2485	2434	2436	2524
2750	2785	2734	2736	2824
3000	3035	2984	2986	3074

Открытие IN | IN Opening

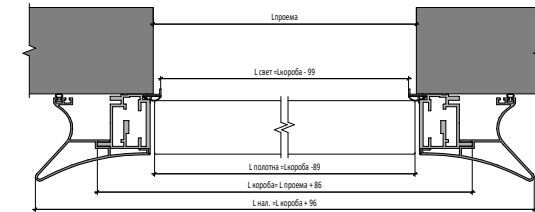
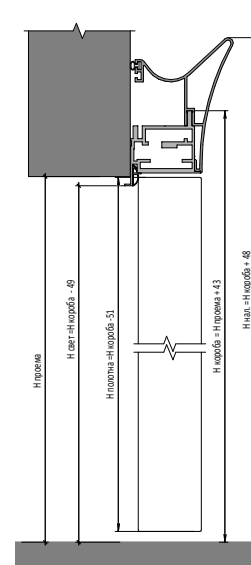

Открытие IN Двухстворчатая Дверь | IN Opening

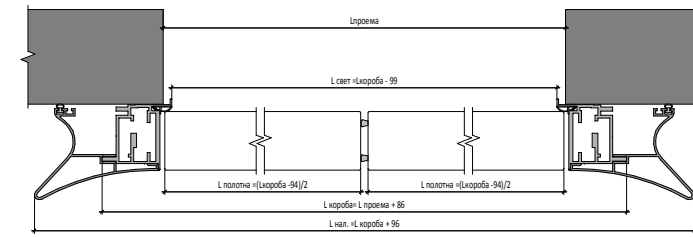

Открытие OUT | OUT Opening

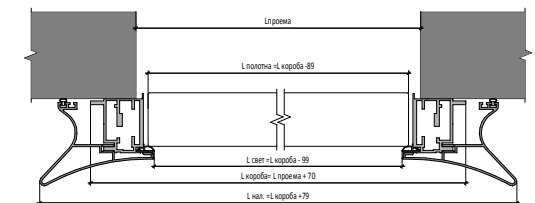
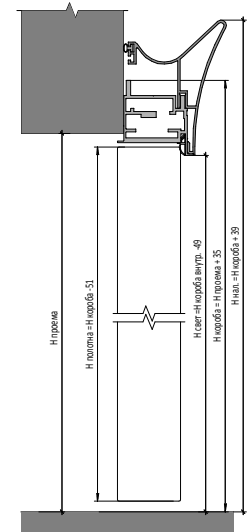

Открытие OUT Двухстворчатая Дверь | OUT Opening

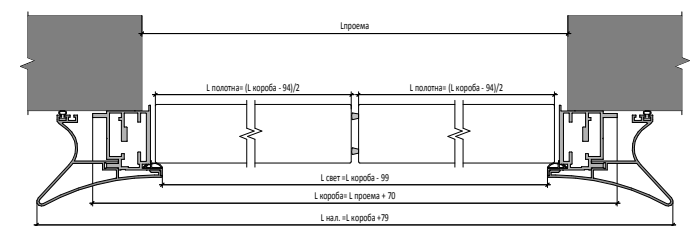

Система накладного короба Front Wall COMPLANAR
Laid on jamb system COMPLANAR Front Wall

Размеры двери по ширине (L) для стандартных проёмов OUT для одностворчатых дверей Front Wall ONDA и Front Wall COMPLANAR

проём	короб	полотно	свет.	нал
700	786	697	687	882
750	836	747	737	932
800	886	797	787	982
850	936	847	837	1032
900	986	897	887	1082
950	1036	947	937	1132

Размеры двери по ширине (L) для стандартных проёмов OUT для двухстворчатых дверей Front Wall ONDA и Front Wall COMPLANAR

1100	1186	696/396	1087	1282
1200	1286	596/596	1187	1382
1200	1286	796/396	1187	1382
1300	1386	596/696	1287	1482
1400	1486	596/796	1387	1582
1400	1486	696/696	1387	1582
1500	1586	696/796	1487	1682
1600	1686	796/796	1587	1782

Размеры двери по высоте (H) для стандартных проёмов OUT Front Wall ONDA и Front Wall COMPLANAR

2050	2093	2042	2044	2141
2100	2143	2092	2094	2191
2150	2193	2142	2144	2241
2250	2293	2242	2244	2341
2450	2493	2442	2444	2541
2750	2793	2742	2744	2841
3000	3043	2992	2994	3091

Открытие IN | IN Opening

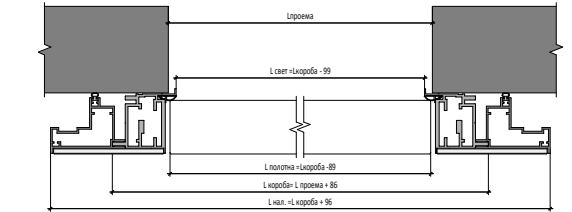
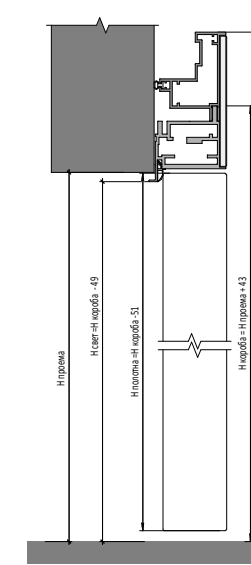

Открытие IN Двухстворчатая Дверь | IN Opening

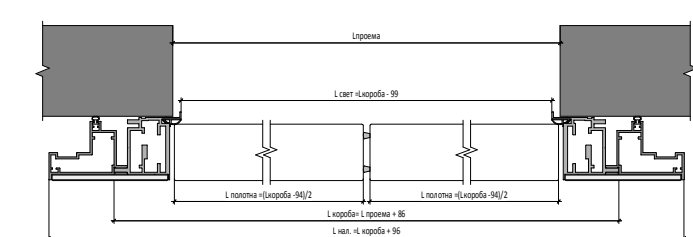

Открытие OUT | OUT Opening

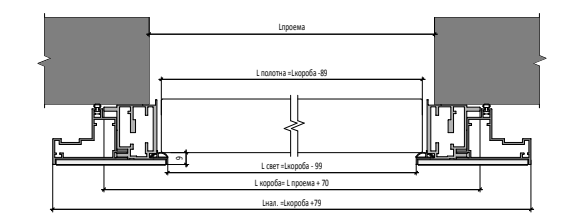
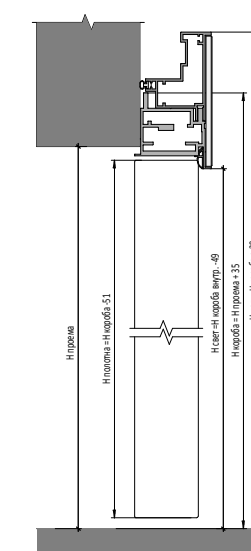

Открытие OUT Двухстворчатая Дверь | OUT Opening

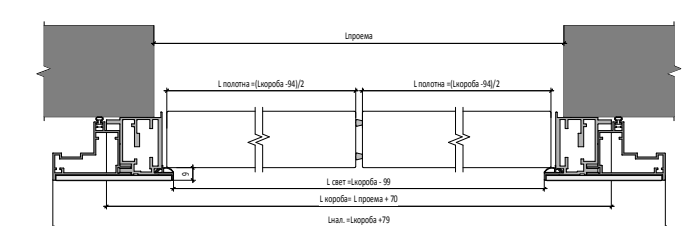

Короб стандарт, Наличник PORTALE
Standard jamb, PORTALE platband

Размеры двери по ширине (L) для стандартных проёмов IN/OUT для одностворчатых дверей					
проём	короб	полотно	свет.	нал. внеш.	нал. внутр.
700	682	609	599	690	690
750	732	659	649	740	740
800	782	709	699	790	790
850	832	759	749	840	840
900	882	809	799	890	890
950	932	859	849	940	940
Размеры двери по ширине (L) для стандартных проёмов IN/OUT для двустворчатых дверей					
1200	1182	702/402	1099	1190	1190
1300	1282	602/602	1199	1290	1290
1300	1282	802/402	1199	1290	1290
1400	1382	602/702	1299	1390	1390
1500	1482	602/802	1399	1490	1490
1500	1482	702/702	1399	1490	1490
1600	1582	702/802	1499	1590	1590
1700	1682	802/802	1599	1690	1690
Размеры двери по высоте (H) для стандартных проёмов IN/OUT					
2050	2041	1998	2000	2045	2045
2100	2091	2048	2050	2095	2095
2150	2141	2098	2100	2145	2145
2250	2241	2198	2200	2245	2245
2450	2441	2398	2400	2445	2445
2750	2741	2698	2700	2745	2745
3000	2991	2948	2950	2995	2995

Открытие IN | IN Opening

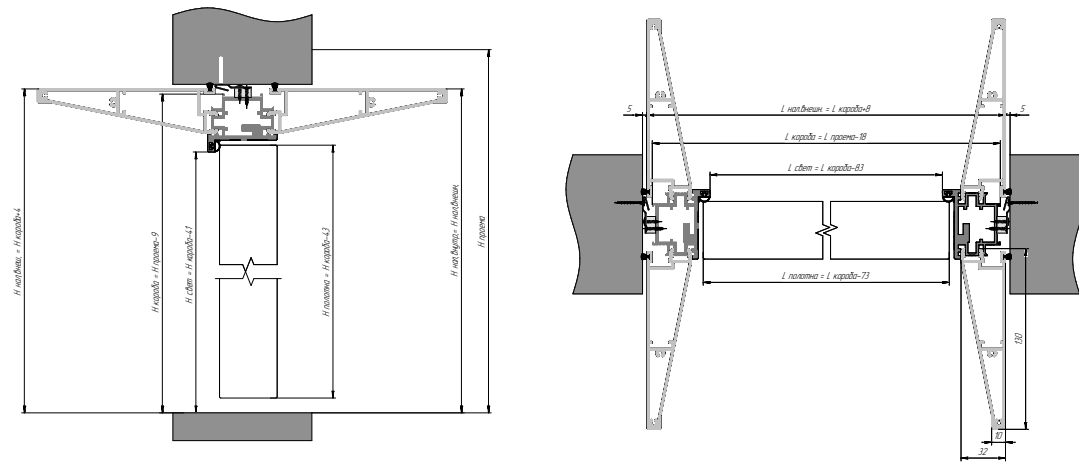

Открытие IN Двустворчатая Дверь | IN Opening

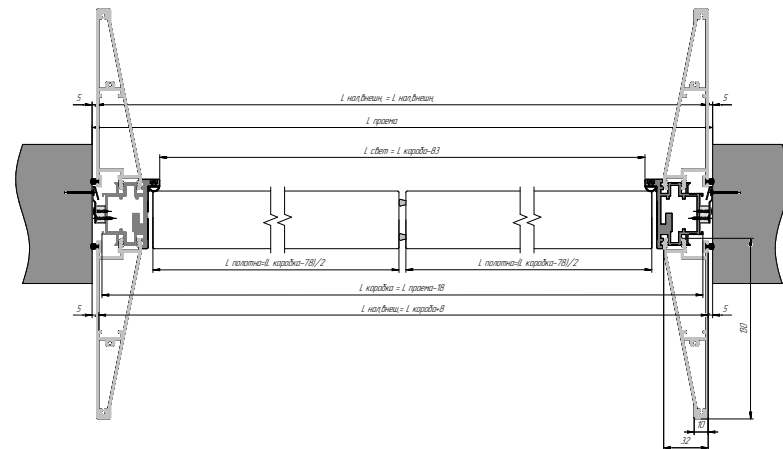

Короб стандарт, Наличник PORTALE
Standard jamb, PORTALE platband

Размеры двери по ширине (L) для стандартных проёмов IN/OUT для одностворчатых дверей					
проём	короб	полотно	свет.	нал. внеш.	нал. внутр.
700	682	609	599	690	690
750	732	659	649	740	740
800	782	709	699	790	790
850	832	759	749	840	840
900	882	809	799	890	890
950	932	859	849	940	940
Размеры двери по ширине (L) для стандартных проёмов IN/OUT для двустворчатых дверей					
1200	1182	702/402	1099	1190	1190
1300	1282	602/602	1199	1290	1290
1300	1282	802/402	1199	1290	1290
1400	1382	602/702	1299	1390	1390
1500	1482	602/802	1399	1490	1490
1500	1482	702/702	1399	1490	1490
1600	1582	702/802	1499	1590	1590
1700	1682	802/802	1599	1690	1690
Размеры двери по высоте (H) для стандартных проёмов IN/OUT					
2050	2041	1998	2000	2045	2045
2100	2091	2048	2050	2095	2095
2150	2141	2098	2100	2145	2145
2250	2241	2198	2200	2245	2245
2450	2441	2398	2400	2445	2445
2750	2741	2698	2700	2745	2745
3000	2991	2948	2950	2995	2995

Открытие OUT | OUT Opening

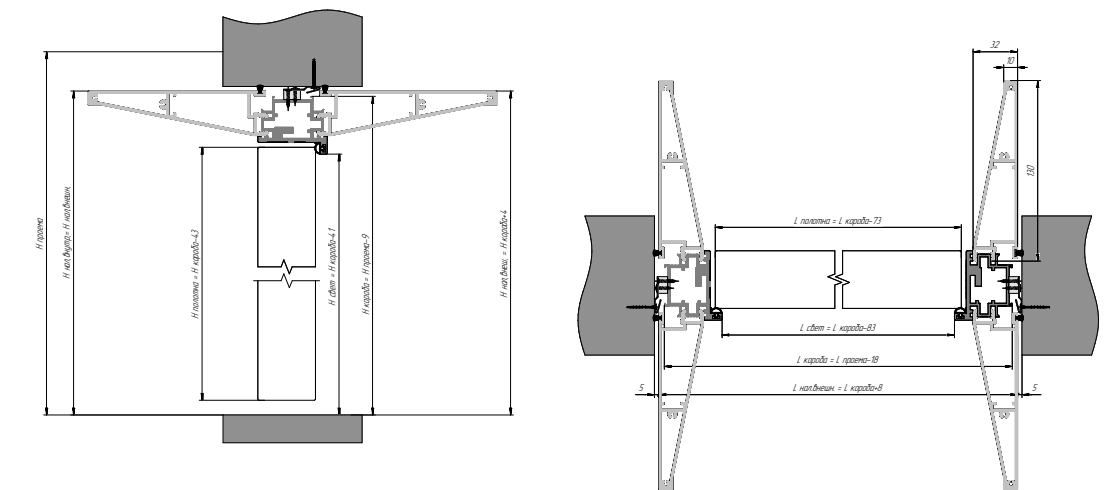

Открытие OUT Двустворчатая Дверь | OUT Opening

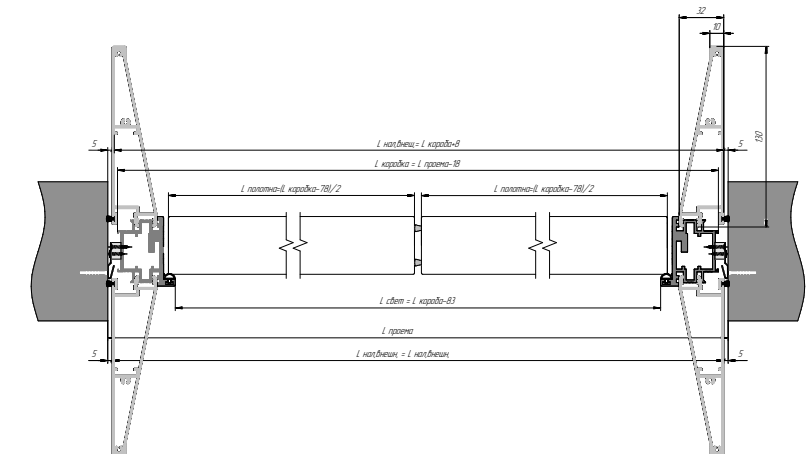

Короб компланар, Наличник WAVE
Complanar jamb, WAVE platband

Размеры двери по ширине (L) для стандартных проёмов IN/OUT для одностворчатых дверей					
	короб	полотно	свет.	нал. внеш.	нал. внутр.
700	690/700	601/611	591/601	729/756	743/736
750	740/750	651/661	641/651	779/806	793/786
800	790/800	701/711	691/701	829/856	843/836
850	840/850	751/761	741/751	879/906	893/886
900	890/900	801/811	791/801	929/956	943/936
950	940/950	851/861	841/851	979/1006	993/986

Размеры двери по высоте (H) для стандартных проёмов IN/OUT					
	короб	полотно	свет.	нал. внеш.	нал. внутр.
2050	2045/2050	2001/1999	1995/2000	2064,5/2078	2072/2069
2100	2095/2100	2051/2049	2045/2050	2114,5/2128	2122/2119
2150	2145/2150	2101/2099	2095/2100	2164,5/2178	2172/2169
2250	2245/2250	2201/2199	2195/2200	2264,5/2278	2272/2269
2450	2445/2450	2401/2399	2395/2400	2464,5/2478	2472/2469
2750	2745/2750	2701/2699	2695/2700	2764,5/2778	2772/2769
3000	2995/3000	2951/2949	2945/2950	3014,5/3028	3022/3019

Размеры двери по ширине (L) для стандартных проёмов IN/OUT для двустворчатых дверей					
	короб	полотно	свет.	нал. внеш.	нал. внутр.
1200	1190/1200	698-398/703-403	1091/1098	1229/1256	1243/1236
1300	1290/1300	598-598/603-603	1191/1198	1329/1356	1343/1336
1300	1290/1300	798-398/803-403	1191/1198	1329/1356	1343/1336
1400	1390/1400	598-698/603-703	1291/1298	1429/1456	1443-1436
1500	1490/1500	598-798/603-803	1391/1398	1529/1556	1543/1536
1500	1494/1500	698-698/703-803	1391/1398	1529/1556	1543/1536
1600	1590/1600	698-798/703-803	1491/1498	1629/1656	1643/1636
1700	1690/1700	798-798/803-803	1591/1598	1729/1756	1743/1736

Открытие IN | IN Opening

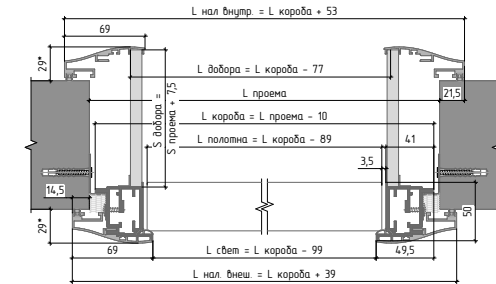
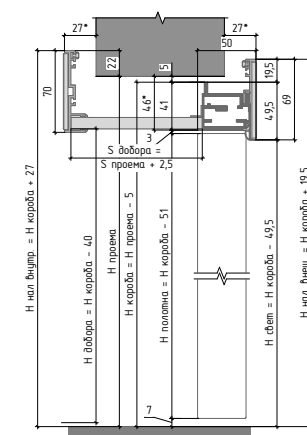

Открытие IN Двустворчатая Дверь | IN Opening

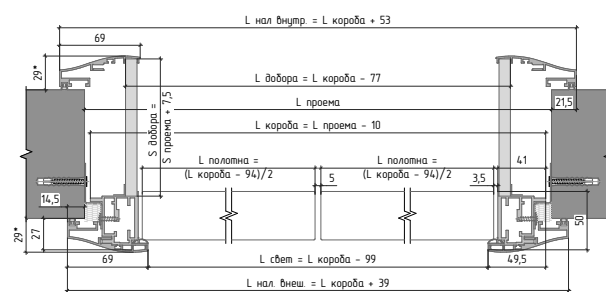

Открытие OUT | OUT Opening

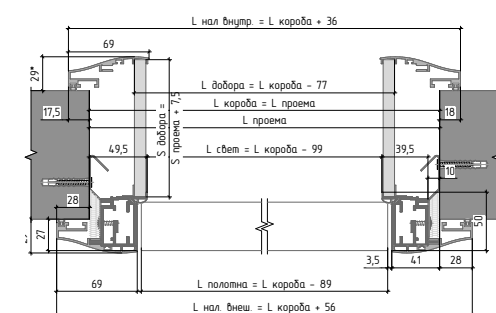
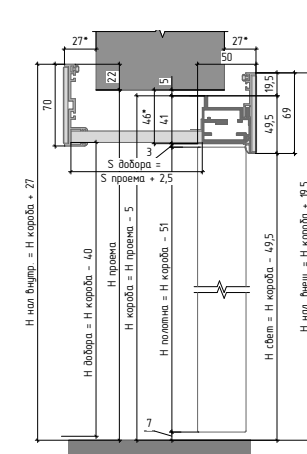

Открытие OUT Двустворчатая Дверь | IN Opening

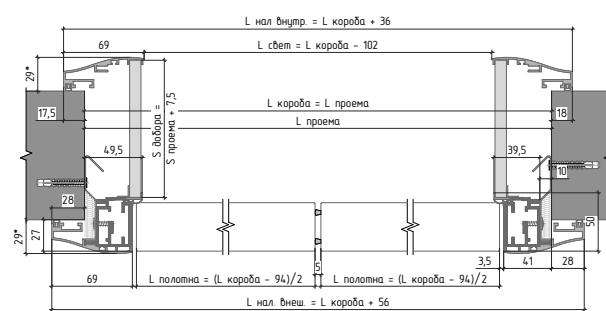

Короб компланар, Наличник TERZO
Complanar jamb, TERZO platband

Размеры двери по ширине (L) для стандартных проёмов IN/OUT для одностворчатых дверей					
	короб	полотно	свет.	нал. внеш.	нал. внутр.
700	690/700	601/611	591/601	729/756	743/736
750	740/750	651/661	641/651	779/806	793/786
800	790/800	701/711	691/701	829/856	843/836
850	840/850	751/761	741/751	879/906	893/886
900	890/900	801/811	791/801	929/956	943/936
950	940/950	851/861	841/851	979/1006	993/986

Размеры двери по высоте (H) для стандартных проёмов IN/OUT					
	короб	полотно	свет.	нал. внеш.	нал. внутр.
2050	2045/2050	2001/1999	1995/2000	2064,5/2078	2072/2069
2100	2095/2100	2051/2049	2045/2050	2114,5/2128	2122/2119
2150	2145/2150	2101/2099	2095/2100	2164,5/2178	2172/2169
2250	2245/2250	2201/2199	2195/2200	2264,5/2278	2272/2269
2450	2445/2450	2401/2399	2395/2400	2464,5/2478	2472/2469
2750	2745/2750	2701/2699	2695/2700	2764,5/2778	2772/2769
3000	2995/3000	2951/2949	2945/2950	3014,5/3028	3022/3019

Размеры двери по ширине (L) для стандартных проёмов IN/OUT для двустворчатых дверей					
	короб	полотно	свет.	нал. внеш.	нал. внутр.
1200	1190/1200	698-398/703-403	1091/1098	1229/1256	1243/1236
1300	1290/1300	598-598/603-603	1191/1198	1329/1356	1343/1336
1300	1290/1300	798-398/803-403	1191/1198	1329/1356	1343/1336
1400	1390/1400	598-698/603-703	1291/1298	1429/1456	1443-1436
1500	1490/1500	598-798/603-803	1391/1398	1529/1556	1543/1536
1500	1494/1500	698-698/703-803	1391/1398	1529/1556	1543/1536
1600	1590/1600	698-798/703-803	1491/1498	1629/1656	1643/1636
1700	1690/1700	798-798/803-803	1591/1598	1729/1756	1743/1736

Открытие IN | IN Opening

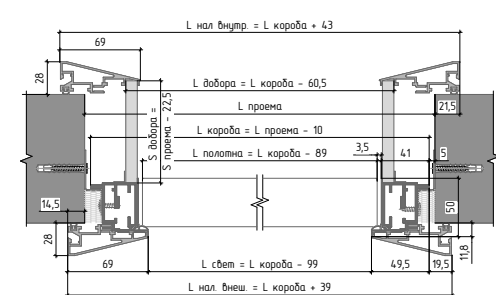
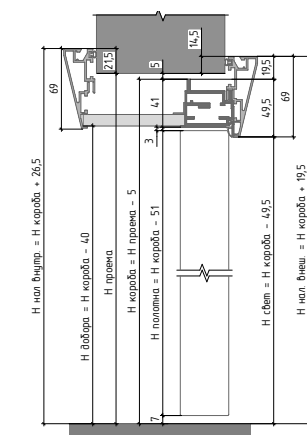

Открытие IN Двустворчатая Дверь | IN Opening

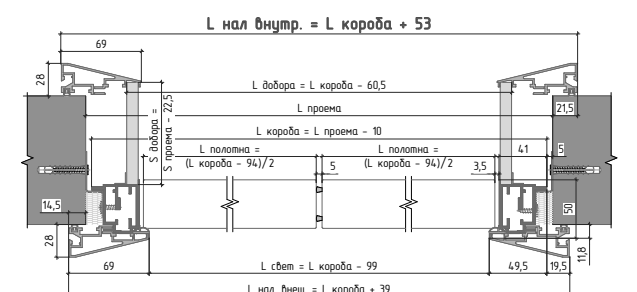

Открытие OUT | OUT Opening

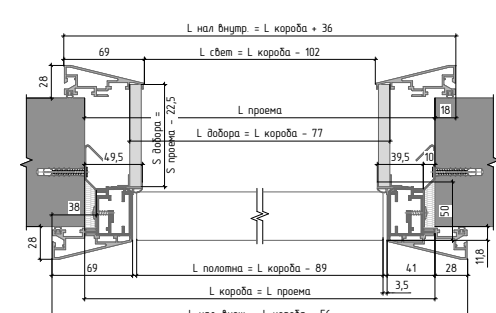
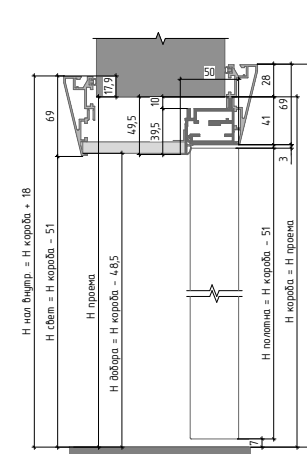

Открытие OUT Двустворчатая Дверь | IN Opening

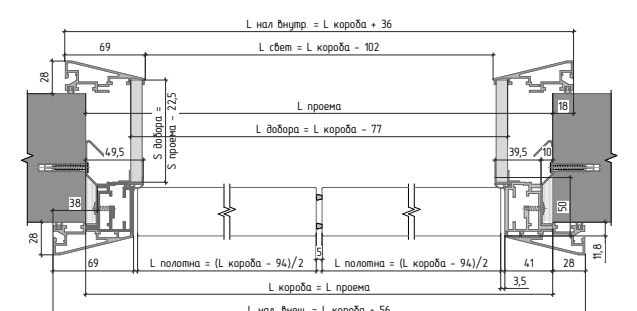

Короб INTINITE
INFINITE jamb

Размеры двери по ширине (L) для стандартных проёмов IN/OUT для одностворчатых дверей					
проём	короб	полотно	свет.	нал. внеш.	нал. внутр.
700	694	651,5	657,5	710,5	710,2
750	744	701,5	707,5	760,5	760,5
800	794	751,5	757,5	810,5	810,5
850	844	801,5	807,5	860,5	860,5
900	894	851,5	857,5	910,5	910,5
950	944	901,5	907,5	960,5	960,5
Размеры двери по ширине (L) для стандартных проёмов IN/OUT для двустворчатых дверей					
1200	1194		1157,5	1210,5	1210,5
1300	1294		1257,5	1310,5	1310,5
1300	1294		1257,5	1310,5	1310,5
1400	1394		1357,5	1410,5	1410,5
1500	1494		1457,5	1510,5	1510,5
1500	1494		1457,5	1510,5	1510,5
1600	1594		1557,5	1610,5	1610,5
1700	1694		1657,5	1710,5	1710,5
Размеры двери по высоте (H) для стандартных проёмов IN/OUT					
2050	2047	2019	2029	2055	2055,5
2100	2097	2069	2079	2105	2105,5
2150	2147	2119	2129	2155	2155,5
2250	2247	2219	2229	2255	2255,5
2450	2447	2419	2429	2455	2455,5
2750	2747	2719	2729	2755	2755,5
3000	2997	2969	2979	3005	3005,5

Открытие OUT | OUT Opening

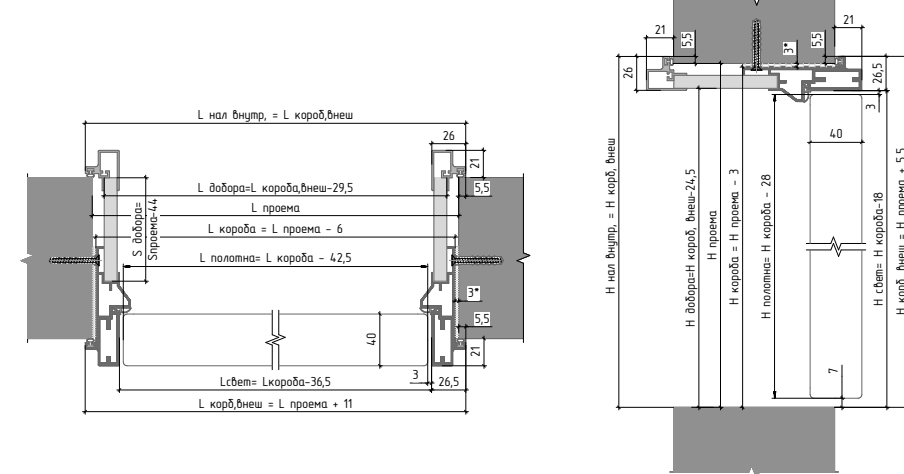

Открытие OUT Двустворчатая Дверь | OUT Opening

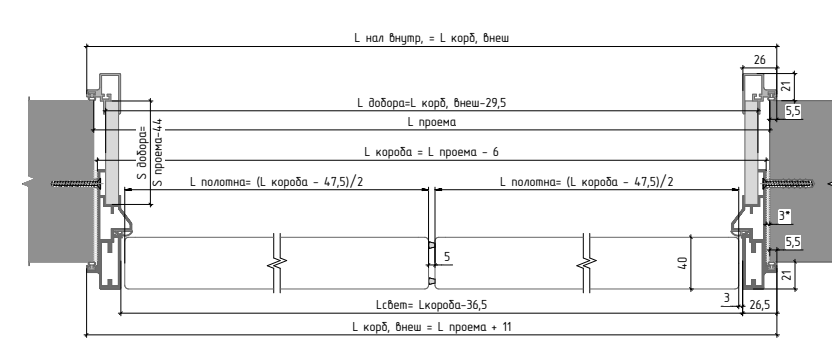

Короб COMPLANAR 60
COMPLANAR 60 jamb

Размеры двери по ширине (L) для стандартных проёмов IN для одностворчатых дверей для короба COMPLANAR 60			
проём	короб	полотно	свет.
700	662	589	579
750	712	639	629
800	762	689	679
850	812	739	729
900	862	789	779
950	912	839	829
Размеры двери по ширине (L) для стандартных проёмов IN для двустворчатых дверей для короба COMPLANAR 60			
1200	1163	692/392	1080
1300	1263	592/592	1180
1300	1263	792/392	1180
1400	1363	592/692	1280
1500	1463	592/792	1380
1500	1463	692/692	1380
1600	1563	692/792	1480
1700	1663	792/792	1580
Размеры двери по высоте (H) для стандартных проёмов IN для короба COMPLANAR 60			
2050	2031	1988	1990
2100	2081	2038	2040
2150	2131	2088	2090
2250	2231	2188	2190
2450	2431	2388	2390
2750	2731	2688	2690
3000	2931	2938	2940

Открытие IN | IN Opening

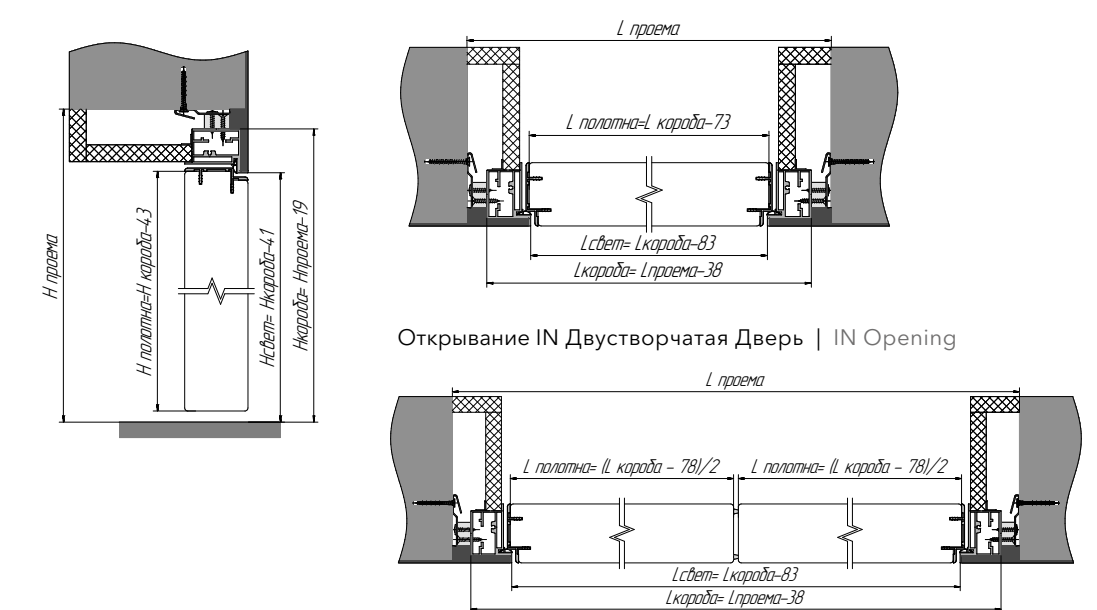

Открытие OUT | OUT Opening

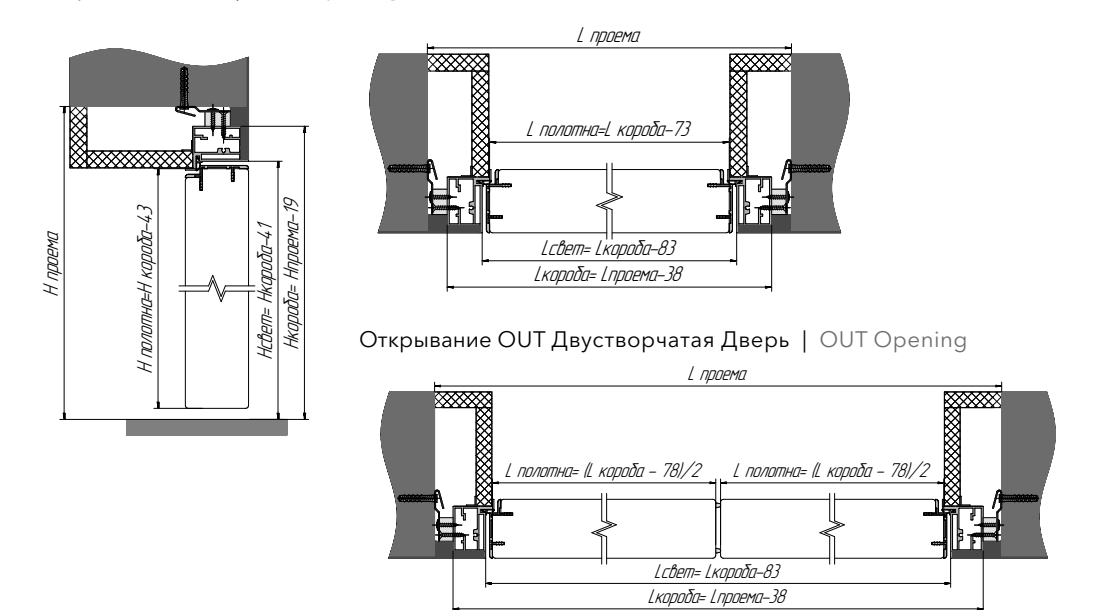

Короб Standard, наличник LUNA
Standard jamb, LUNA platband

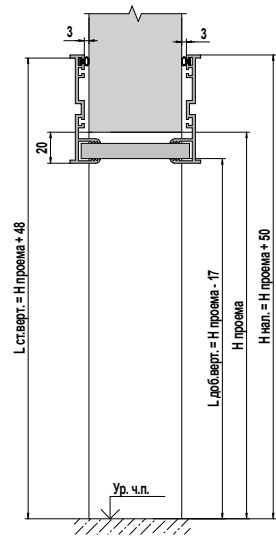
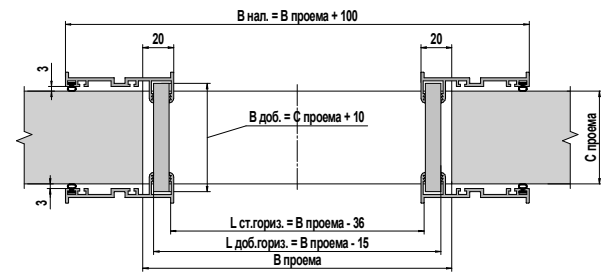

Короб Standard, наличник LUNA GLASS
Standard jamb, LUNA GLASS platband

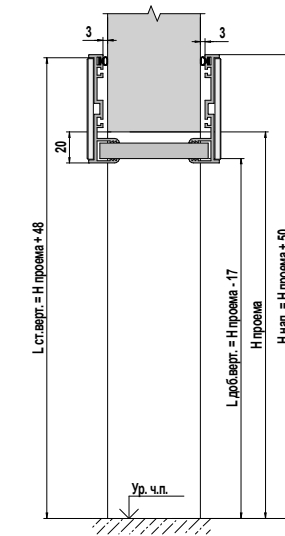
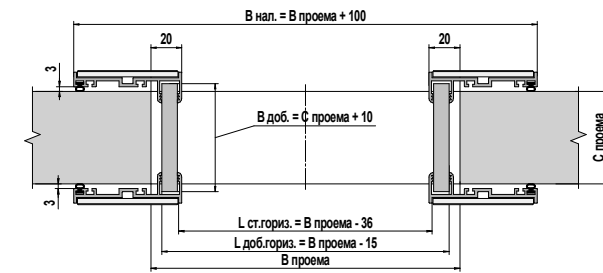

Короб Standard, наличник DUNE
Standard jamb, DUNE platband

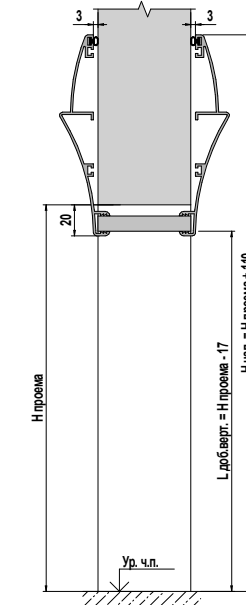
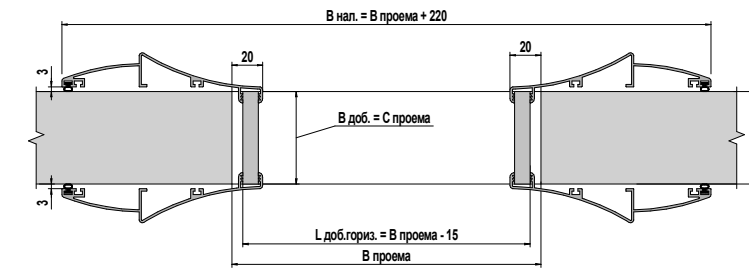

Короб Standard, наличник CASCADE
Standard jamb, CASCADE platband

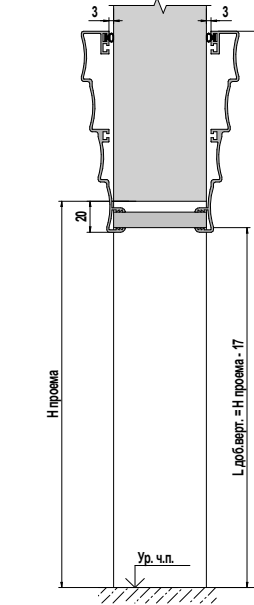
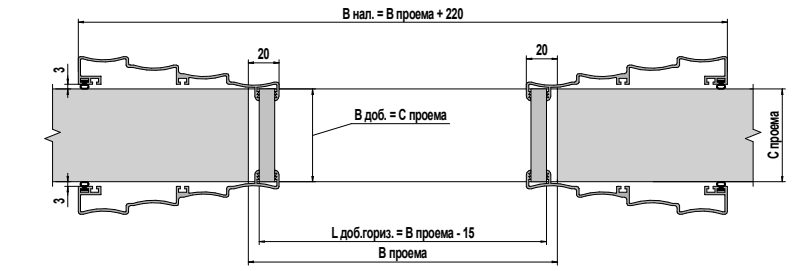

Короб Standard, наличник PASSO
Standard jamb, PASSO platband

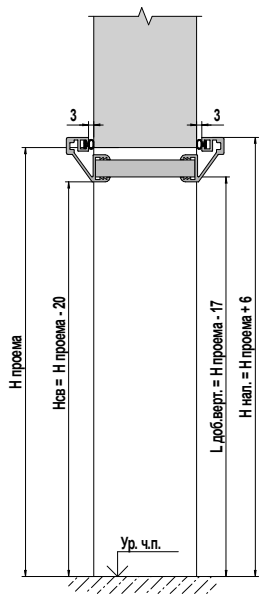
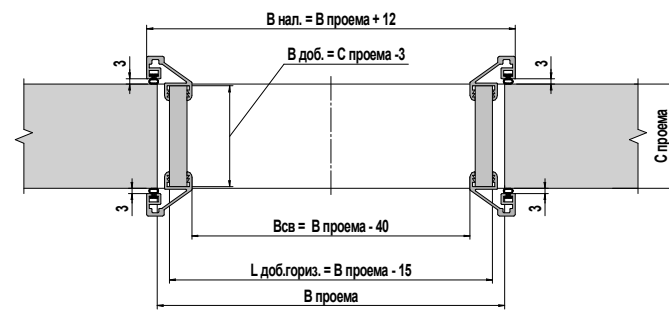

Короб Standard, наличник MINI
Standard jamb, MINI platband

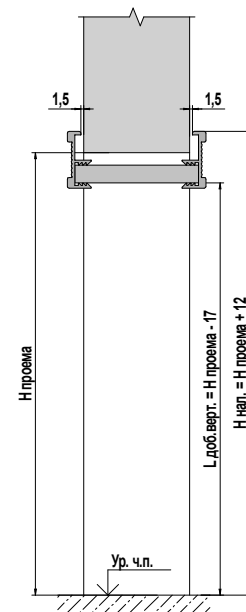
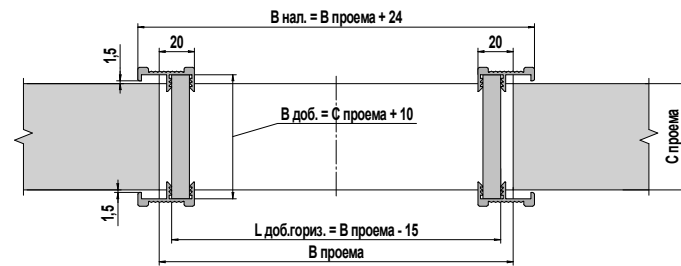

Короб Standard, наличник TRIANGOLO
Standard jamb, TRIANGOLO platband

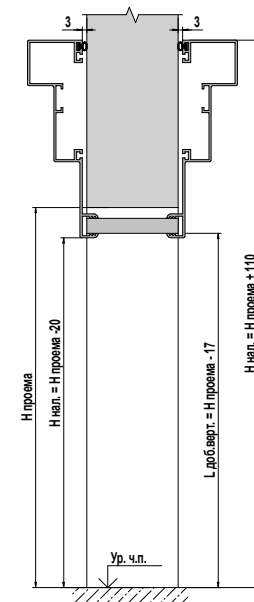
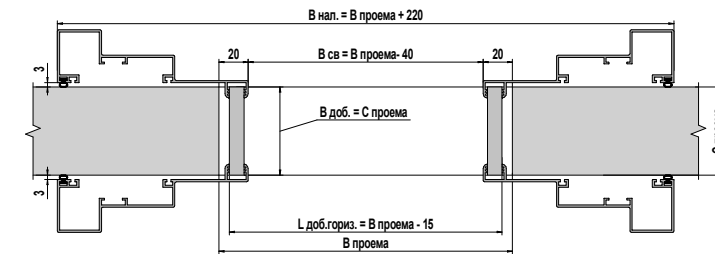

Короб Standard, наличник PORTALE
Standard jamb, PORTALE platband

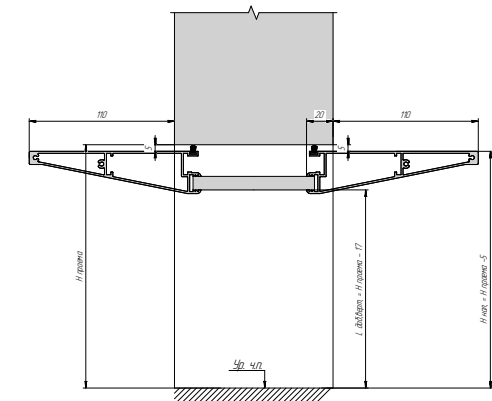
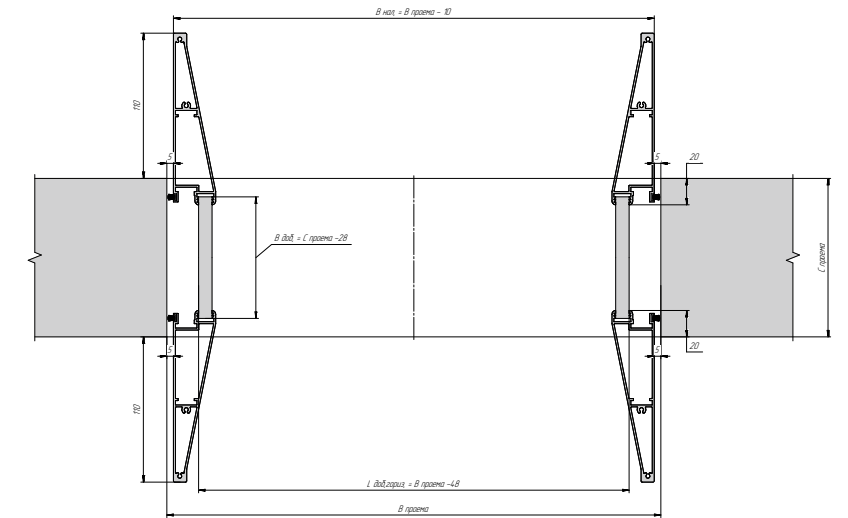

Роторная дверь с накладным притворным профилем с 3-х сторон

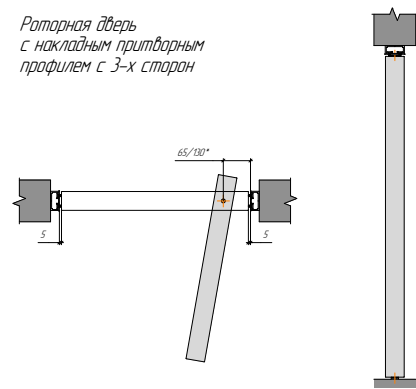

Роторная дверь с треком и накладным притворным профилем с 2-х сторон

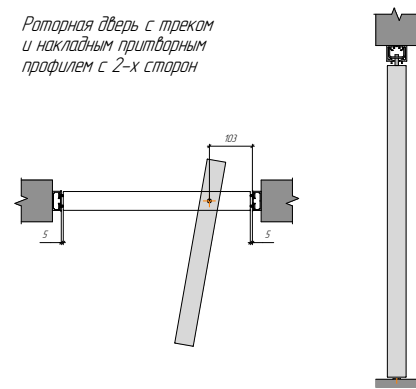

Роторная дверь с креплением в потолок**, накладной притворный профиль с 2-х сторон

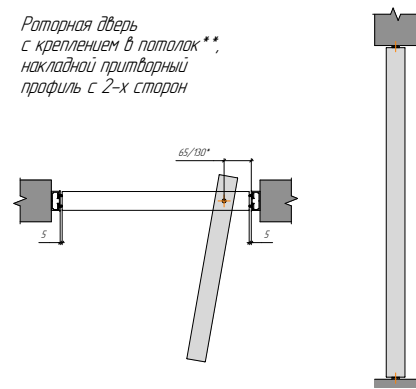

Роторная дверь со скрытым притворным профилем с 3-х сторон

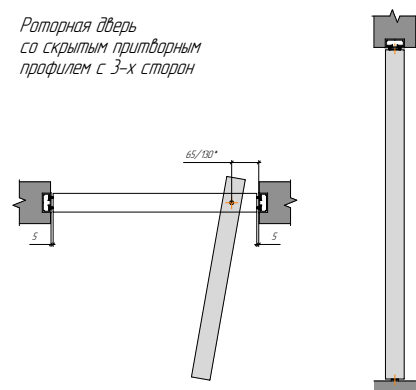

Роторная дверь с треком и скрытым притворным профилем с 2-х сторон

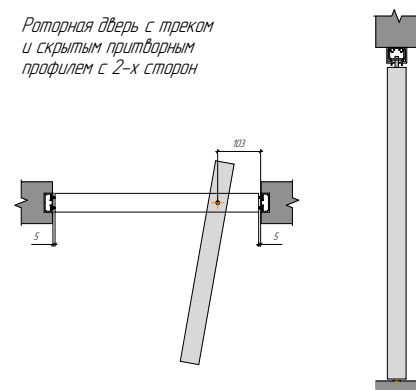

Роторная дверь с креплением в потолок**, скрытый притворный профиль с 2-х сторон

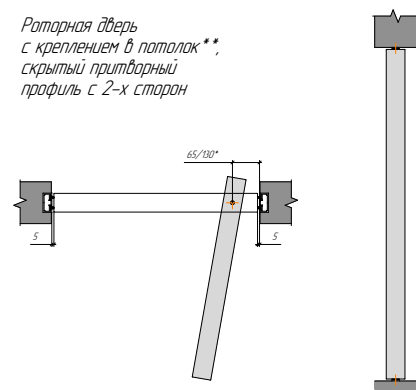

Роторная дверь со скрытым притворным профилем с 1-ой стороны

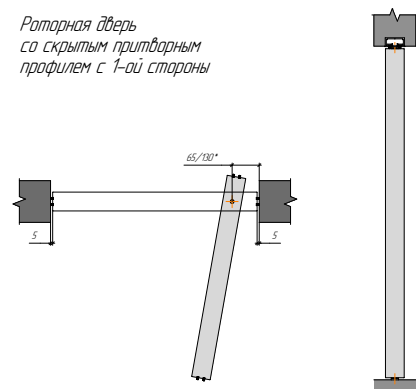

Роторная дверь с треком без притворных профилей

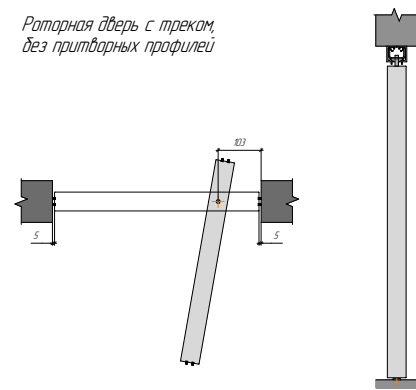

Роторная дверь с креплением в потолок**, без притворных профилей

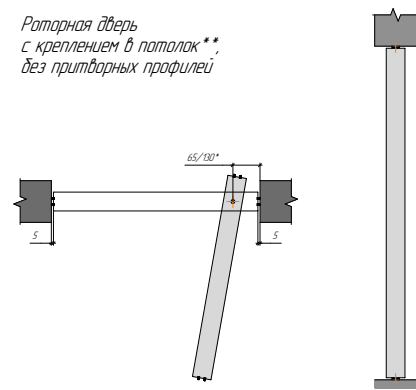

* Расстояние от притворного профиля до оси петли
65 мм - Ширина полотна < 1000 мм
100 мм - Ширина полотна > 1000 мм

* Расстояние от притворного профиля до оси петли
65 мм - Ширина полотна < 1000 мм
100 мм - Ширина полотна > 1000 мм
** При креплении в потолок с каркасной конструкцией требуется дополнительное усиление в месте установки петли (закладной брус).

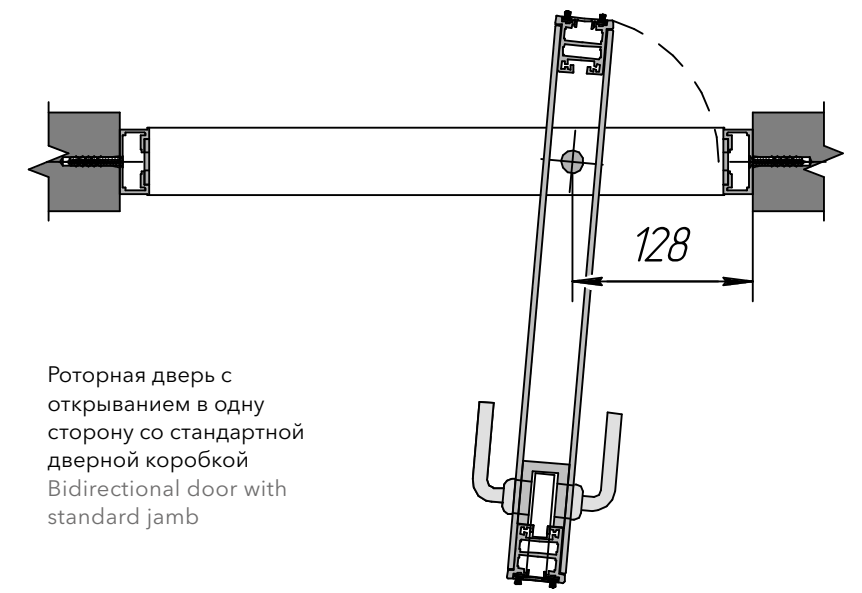

Роторная дверь с открыванием в одну сторону со стандартной дверной коробкой
Bidirectional door with standard jamb



Примеры конфигураций дверей гармошка
Examples of folding door configurations

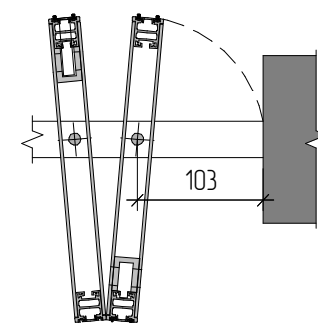

Дверь гармошка
Folding door

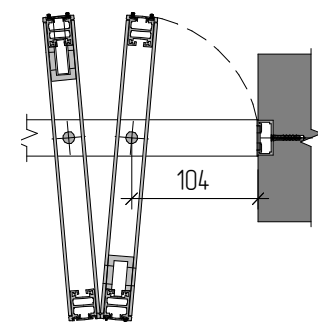

Дверь гармошка со скрытым притворным профилем
Folding door with hidden side runner profile

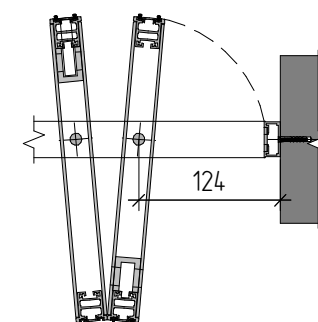

Дверь гармошка с накладным притворным профилем
Folding door with laid on side runner profile

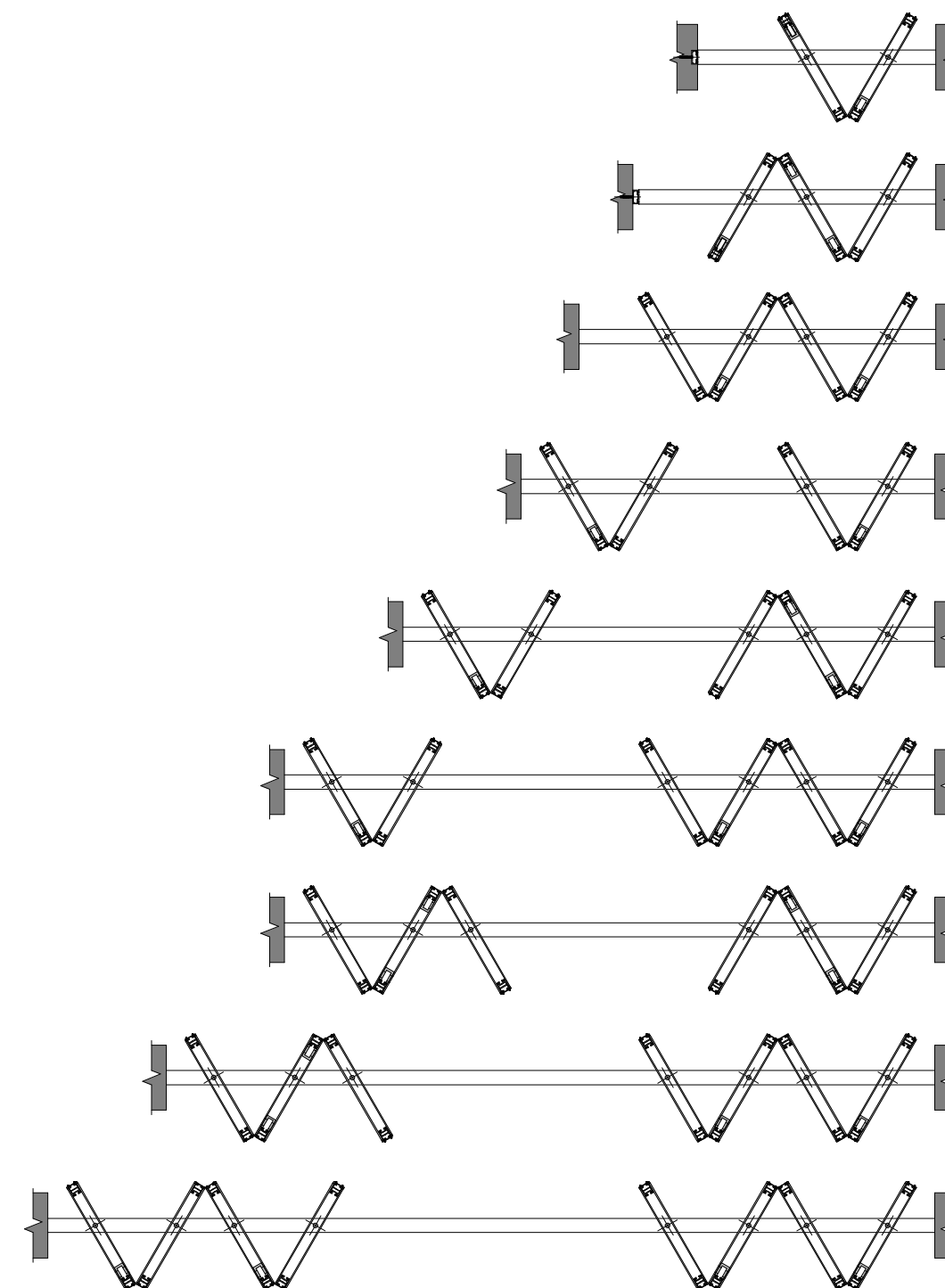

Домашне-офисные перегородки с распашными и раздвижными дверями NUOVO

Home & office partition panels with hinged and sliding doors NUOVO



Домашне-офисная
перегородка CRISTAL
Отделка профиля:
Champagne Color 2K
Стекло: Grey Transparent

Раздвижная дверь NUOVO
Крепление трека:
в потолок скрытое
Отделка профиля:
Champagne Color 2K
Отделка: Noce Europeo PT
Ручка: HAF

Распашная дверь NUOVO
Фрамуга с наличником MINI
Отделка профиля:
Champagne Color 2K
Отделка: Noce Europeo PT

Home & office partition panel CRISTAL
Profile finish:
Champagne Color 2K
Glass: Grey Transparent

Sliding door NUOVO
Track mount:
concealed in ceiling
Profile finish:
Champagne Color 2K
Finish: Noce Europeo PT
Handle: HAF

Hinged door NUOVO
Transom light
Platband: MINI
Profile finish:
Champagne Color 2K
Finish: Noce Europeo PT

Домашне-офисные перегородки с распашными и раздвижными дверями NUOVO

Home & office partition panels with hinged and sliding doors NUOVO



Домашне-офисная
перегородка CRISTAL
Отделка профиля:
Champagne Color 2K
Стекло: Grey Transparent

Раздвижная дверь NUOVO
Крепление трека:
в потолок скрытое
Отделка профиля:
Champagne Color 2K
Отделка: Noce Europeo PT
Ручка: HAF

Распашная дверь NUOVO
Фрамуга с наличником MINI
Отделка профиля:
Champagne Color 2K
Отделка: Noce Europeo PT

Home & office partition panel CRISTAL
Profile finish:
Champagne Color 2K
Glass: Grey Transparent

Sliding door NUOVO
Track mount:
concealed in ceiling
Profile finish:
Champagne Color 2K
Finish: Noce Europeo PT
Handle: HAF

Hinged door NUOVO
Transom light
Platband: MINI
Profile finish:
Champagne Color 2K
Finish: Noce Europeo PT

Взрыв-схема сборки домашне-офисной перегородки NUOVO/CRISTAL
Exploded assembly drawing of home and office partition panels NUOVO/CRISTAL

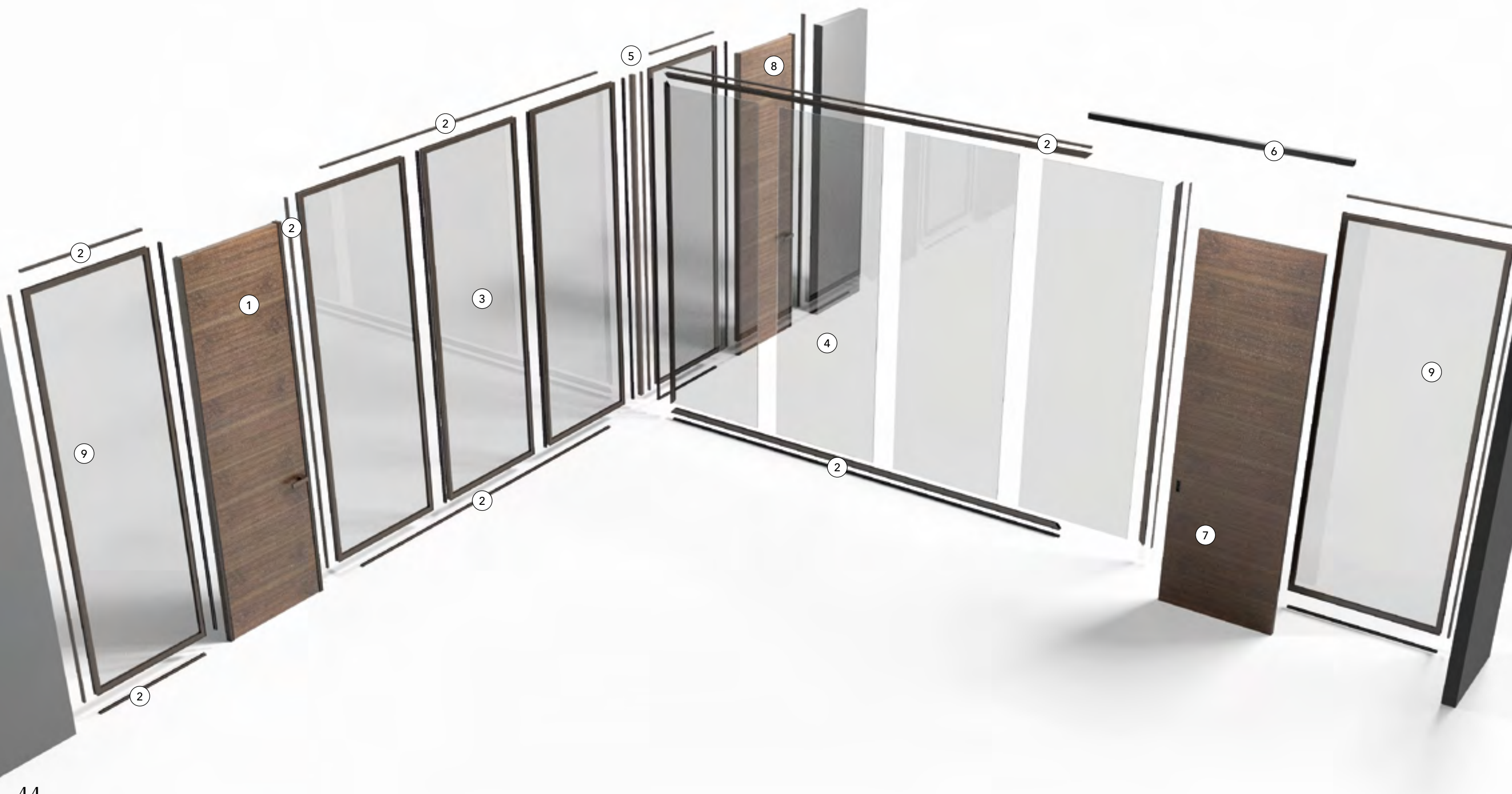

1. Дверь распашная в потолок NUOVO с наличником MINI с сопряжением двери и фрамуги
2. Монтажный профиль для фрамуг
3. Фрамуга CRISTAL стекло 4 мм
4. Фрамуга разборная CRISTAL с 4 отдельными стеклами 8 мм (стекла вставляются на объекте) Длина конструкции до 6 м
5. Угловой столб 50x50 мм
6. Скрытый трек
7. Дверь раздвижная NUOVO
8. Дверь распашная в потолок NUOVO с наличником MINI с сопряжением двери и стены
9. Фрамуга CRISTAL стекло 4 мм с сопряжением фрамуги и стены

1. Hinged door NUOVO, ceiling mounting, platband MINI with door and transom light interface
2. Mounting profile for transom light
3. Transom light CRISTAL glass 4 mm
4. Divisible transom light CRISTAL with 4 separate glasses 8 mm (glass is assembled on-site)
5. Angle post 50x50 mm
6. Hidden track
7. Sliding door NUOVO
8. Hinged door NUOVO, ceiling mounting, platband MINI with door and wall interface
9. Transom light CRISTAL glass 4 mm with transom and wall interface

Взрыв-схема сборки домашне-офисной перегородки NUOVO / CRISTAL

Exploded assembly drawing of home and office partition panels NUOVO/CRISTAL



1. Дверь распашная в потолок NUOVO с наличником MINI с сопряжением двери и фрамуги
2. Монтажный профиль для фрамуг
3. Фрамуга CRISTAL стекло 4 мм
4. Фрамуга разборная CRISTAL с 4 отдельными стеклами 8 мм (стекла вставляются на объекте) Длина конструкции до 6 м
5. Угловой столб 50x50 мм
6. Скрытый трек
7. Дверь раздвижная NUOVO
8. Дверь распашная в потолок NUOVO с наличником MINI с сопряжением двери и стены
9. Фрамуга CRISTAL стекло 4 мм с сопряжением фрамуги и стены

1. Hinged door NUOVO, ceiling mounting, platband MINI with door and transom light interface
2. Mounting profile for transom light
3. Transom light CRISTAL glass 4 mm
4. Divisible transom light CRISTAL with 4 separate glasses 8 mm (glass is assembled on-site)
5. Angle post 50x50 mm
6. Hidden track
7. Sliding door NUOVO
8. Hinged door NUOVO, ceiling mounting, platband MINI with door and wall interface
9. Transom light CRISTAL glass 4 mm with transom and wall interface

Домашне-офисные перегородки с распашными и раздвижными дверями CRISTAL

Home & office partition panels with hinged and sliding doors CRISTAL

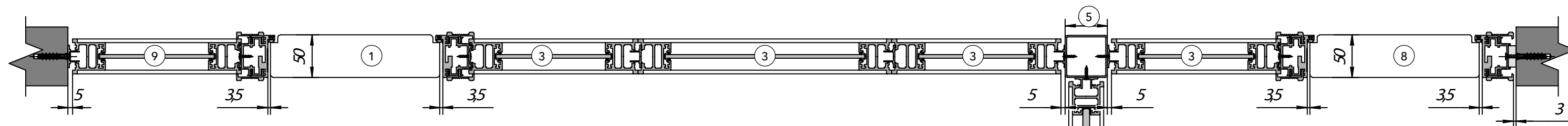

Варианты монтажа офисных перегородок
Mount options of home & office partition panels



Сопряжение двери и стены
Interface of door and wall



Сопряжение фрамуги и стены
Interface of transom light and wall



Сопряжение двери и фрамуги
Interface of door and transom light

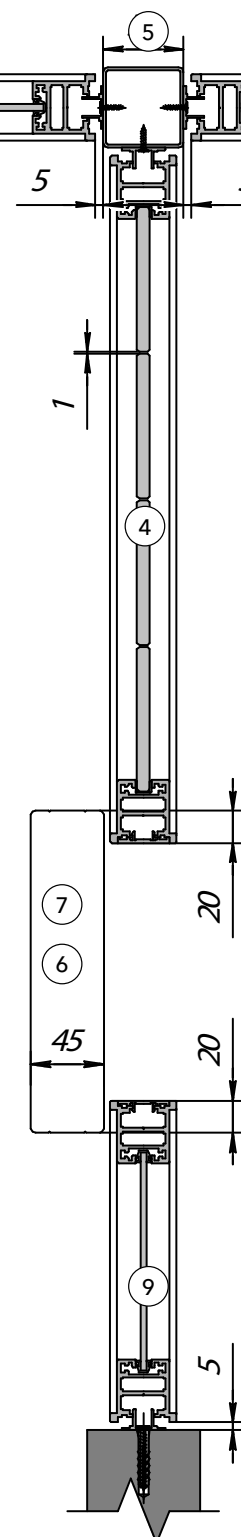

1. Дверь распашная в потолок NUOVO с наличником MINI с сопряжением двери и фрамуги
2. Монтажный профиль для фрамуг
3. Фрамуга CRISTAL стекло 4 мм
4. Фрамуга разборная CRISTAL с 4 отдельными стеклами 8 мм (стекла вставляются на объекте) Длина конструкции до 6 м
5. Угловой столб 50x50 мм
6. Скрытый трек
7. Дверь раздвижная NUOVO
8. Дверь распашная в потолок NUOVO с наличником MINI с сопряжением двери и стены
9. Фрамуга CRISTAL стекло 4 мм с сопряжением фрамуги и стены

1. Hinged door NUOVO, ceiling mounting, platband MINI with door and transom light interface
2. Mounting profile for transom light
3. Transom light CRISTAL glass 4 mm
4. Divisible transom light CRISTAL with 4 separate glasses 8 mm (glass is assembled on-site)
5. Angle post 50x50 mm
6. Hidden track
7. Sliding door NUOVO
8. Hinged door NUOVO, ceiling mounting, platband MINI with door and wall interface
9. Transom light CRISTAL glass 4 mm with transom and wall interface



Стеновая панель NUOVO
Отделка: шпон Frassino Cappuccino PT

Wall panel NUOVO
Finish: Frassino Cappuccino PT veneer

Распашная дверь NUOVO
Стеновые панели
с коробом COMPLANAR
Отделка профиля:
Champagne Color 2K
Отделка: шпон Frassino Cappuccino PT

Hinged door NUOVO
Wall panels with
Complanar jamb
Profile finish:
Champagne Color 2K
Finish: Frassino Cappuccino PT veneer

Полки для стеновых панелей
Металл 3мм (L450-1200)
Отделка профиля:
Champagne Color 2K

Metal Shelves for Wall Panels
3mm (L450-1200)
Profile finish:
Champagne Color 2K



Стеновая панель NUOVO
Отделка: шпон Frassino Cappuccino PT
Декор: Line 03 / Line 08

Wall panel NUOVO
Finish: Frassino Cappuccino PT veneer
Decor: Line 03 / Line 08

Распашная дверь NUOVO
Стеновые панели
с коробом COMPLANAR
Отделка профиля:
Champagne Color 2K
Отделка: шпон Frassino Cappuccino PT
с Декором Line 03 / Line 08

Hinged door NUOVO
Wall panels with
Complanar jamb
Profile finish:
Champagne Color 2K
Finish: Frassino Cappuccino PT veneer
Decor: Line 03 / Line 08



1. Стеновая панель
2. Профиль соединительный
3. Профиль угловой внешний
4. Профиль финишный
5. Навес для стеновых панелей
6. Полки для стеновых панелей
Металл 3мм (L450-1200)
7. Модульная система ящиков
8. Алюминиевый Декор 6x6 мм
9. Дверь NUOVO под стеновые панели с коробом COMPLANAR в потолок
10. Дверь NUOVO под стеновые панели с коробом COMPLANAR

1. Wall panel
2. Connecting profile
3. External angle profile
4. Finishing profile
5. Suspension for wall panels
6. Shelves for wall panels
metal 3 mm (L 450-1200)
7. Modular system of cabinets and drawers
8. Aluminum décor 6*6 mm
9. Door NUOVO for wall panels with COMPLANAR in-ceiling jamb
10. Door NUOVO for wall panels with COMPLANAR jamb

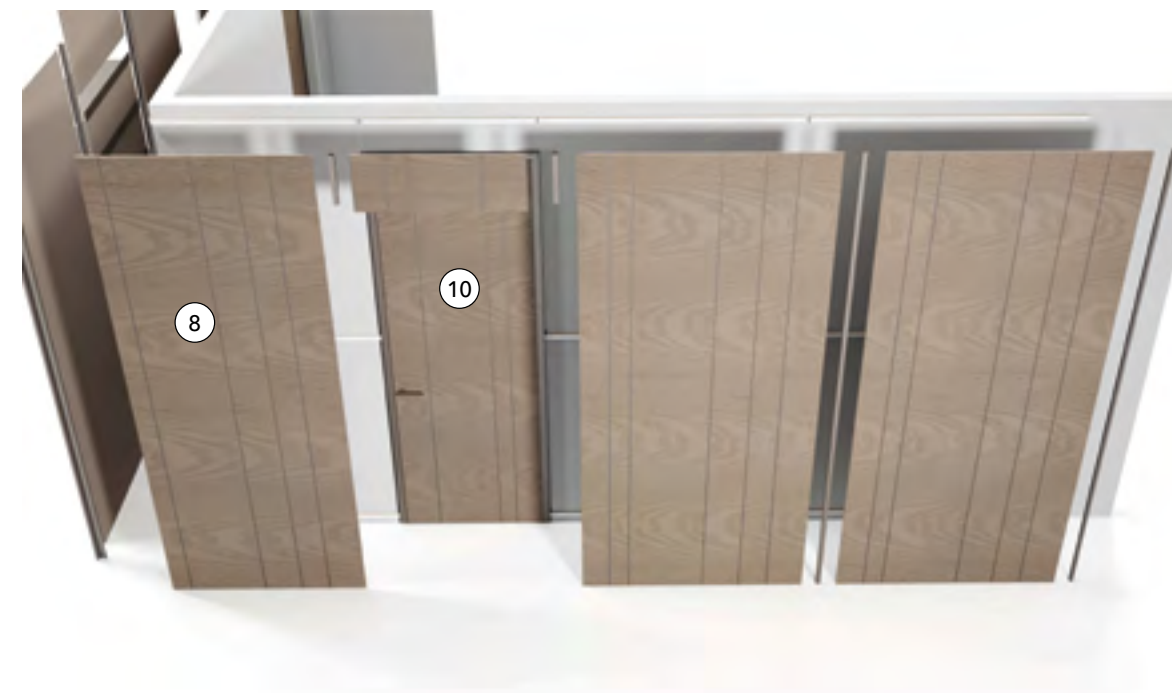

Виды отделки стеновых панелей
Types of wall panel finishes

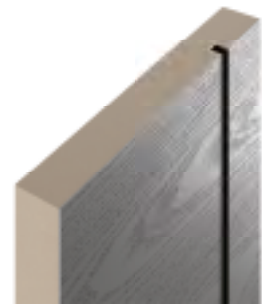

Стеновая панель Шпон 0,6 мм

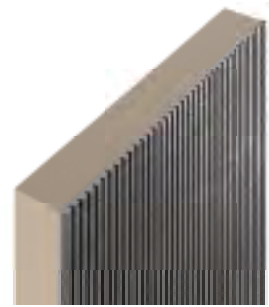

Стеновая панель с 3D фрезеровкой 2,5 / 5 мм

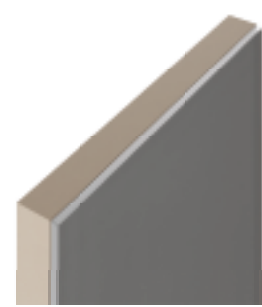

Стеновая панель Зеркало / Стекло 4 мм

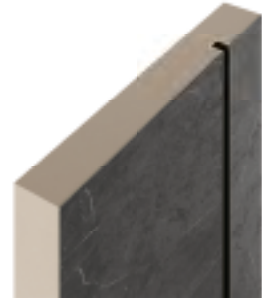

Стеновая панель HPL пластик
Композитный декоративный материал

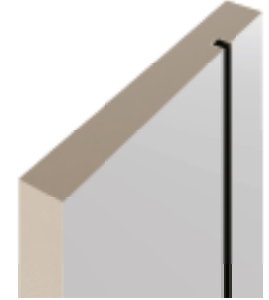

Стеновая панель FONDO
под финишную отделку

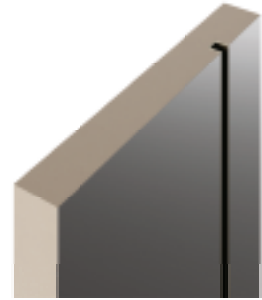

Стеновая панель LOCATTO
покрытие эмали

Минимальные и максимальные размеры стеновых панелей
Minimum and maximum dimensions of wall panels

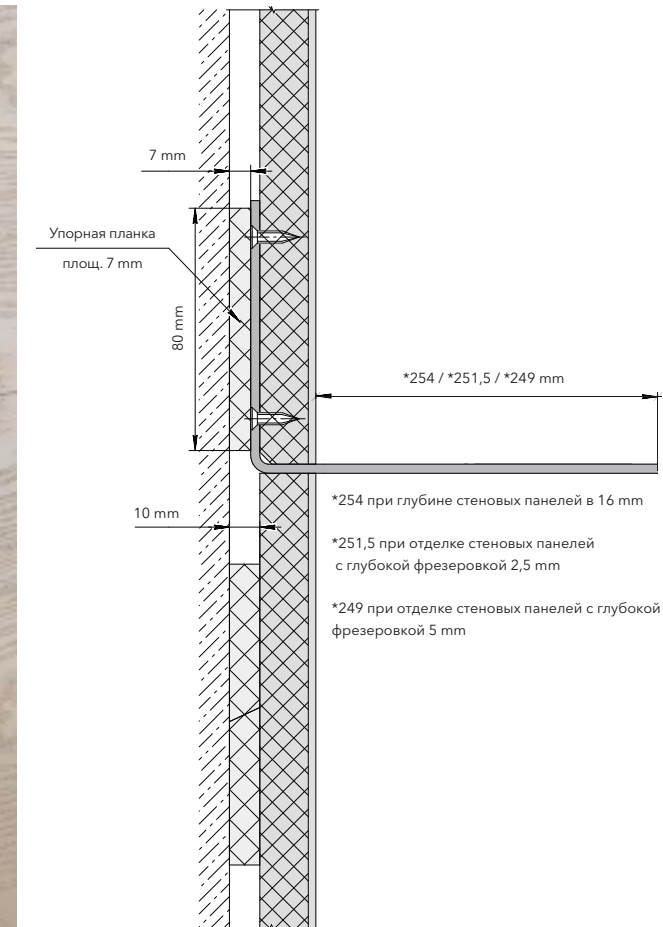
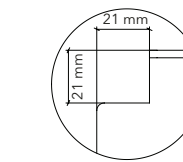
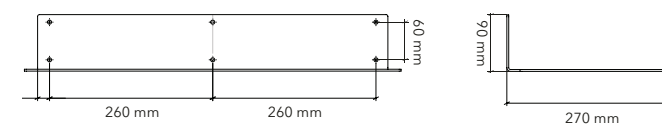
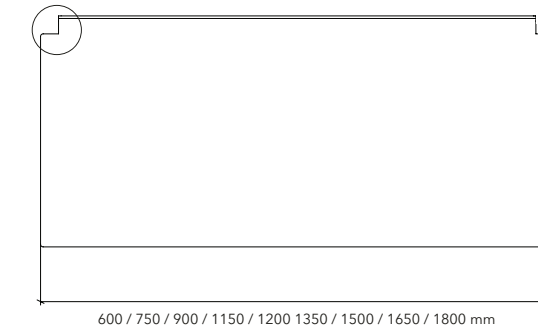
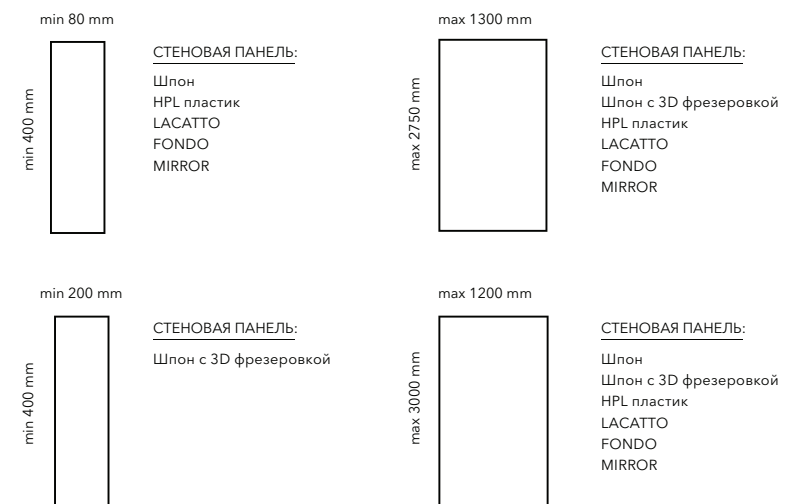

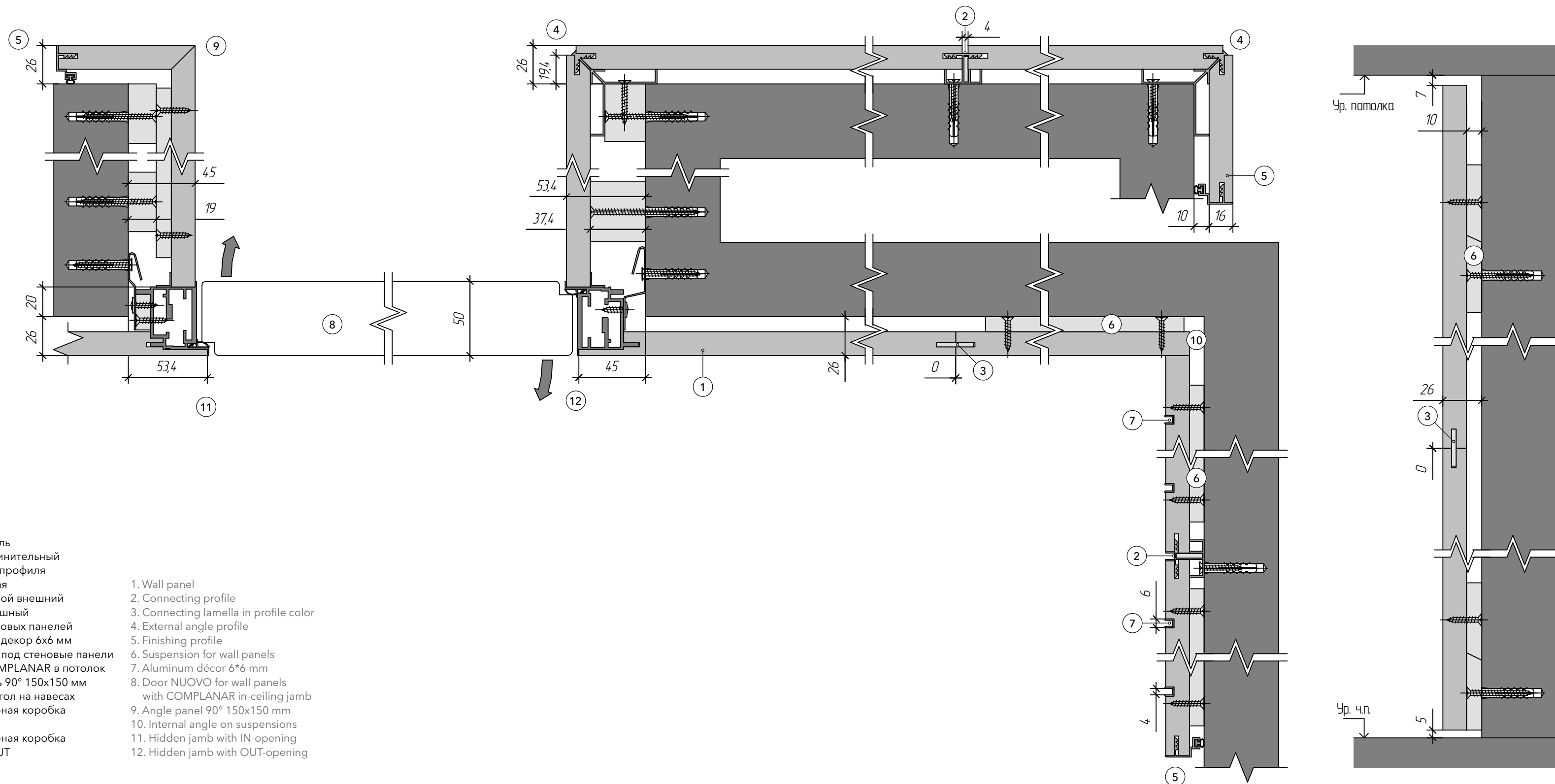

- | | |
|--|--|
| 1. Стеновая панель | 1. Wall panel |
| 2. Профиль соединительный | 2. Connecting profile |
| 3. Ламель в цвет профиля соединительная | 3. Connecting lamella in profile color |
| 4. Профиль угловой внешний | 4. External angle profile |
| 5. Профиль финишный | 5. Finishing profile |
| 6. Навес для стеновых панелей | 6. Suspension for wall panels |
| 7. Алюминиевый декор 6x6 мм | 7. Aluminum décor 6*6 mm |
| 8. Дверь NUOVO под стеновые панели с коробом COMPLANAR в потолок | 8. Door NUOVO for wall panels with COMPLANAR in-ceiling jamb |
| 9. Угловая панель 90° 150x150 мм | 9. Angle panel 90° 150x150 mm |
| 10. Внутренний угол на навесах | 10. Internal angle on suspensions |
| 11. Скрытая дверная коробка открывания IN | 11. Hidden jamb with IN-opening |
| 12. Скрытая дверная коробка открывания OUT | 12. Hidden jamb with OUT-opening |

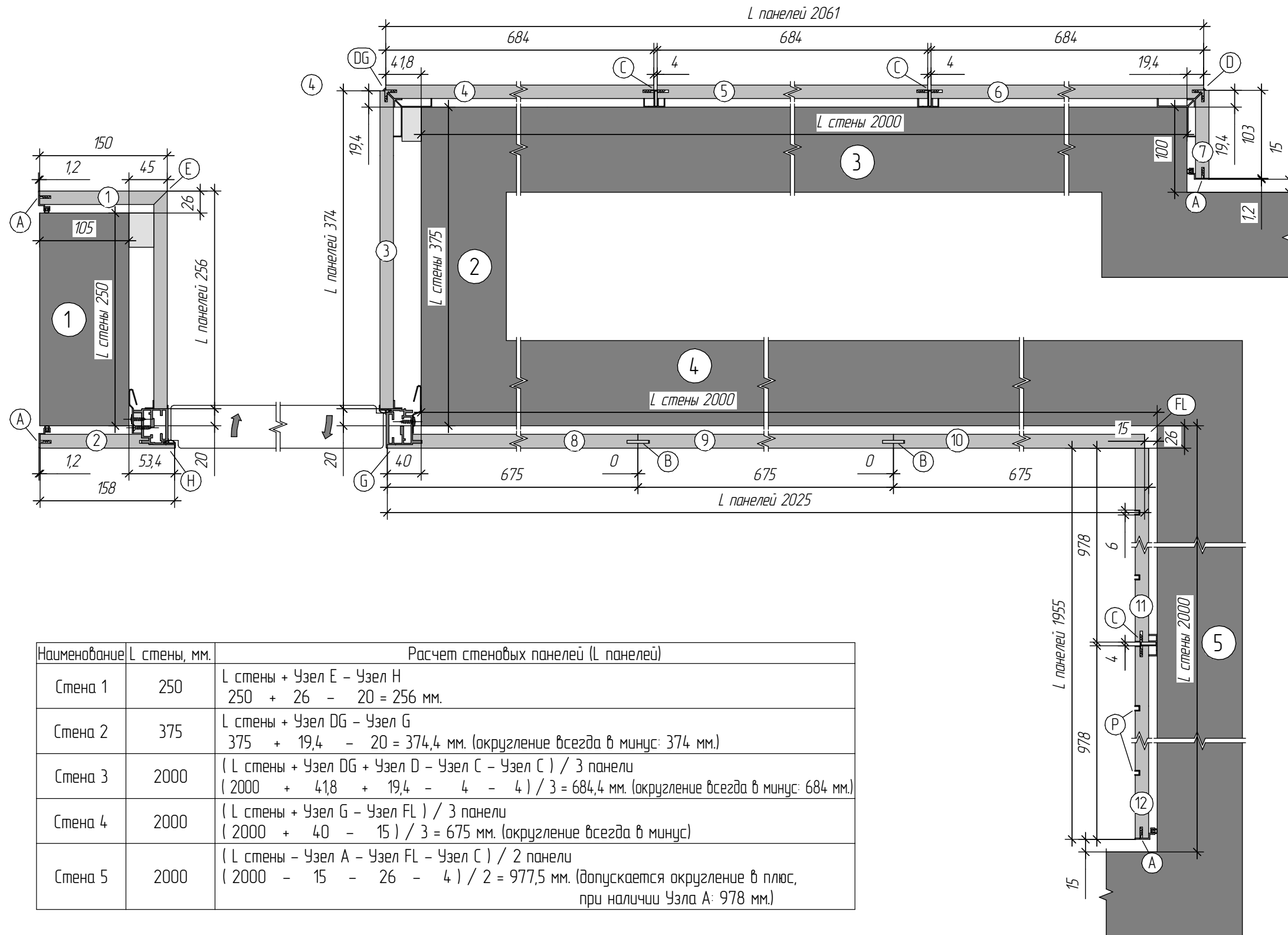

Наименование	L стены, мм.	Расчет стеновых панелей (L панелей)
Стена 1	250	L стены + Узел E - Узел H $250 + 26 - 20 = 256$ мм.
Стена 2	375	L стены + Узел DG - Узел G $375 + 19,4 - 20 = 374,4$ мм. (округление всегда в минус: 374 мм.)
Стена 3	2000	(L стены + Узел DG + Узел D - Узел C - Узел C) / 3 панели $(2000 + 41,8 + 19,4 - 4 - 4) / 3 = 684,4$ мм. (округление всегда в минус: 684 мм.)
Стена 4	2000	(L стены + Узел G - Узел FL) / 3 панели $(2000 + 40 - 15) / 3 = 675$ мм. (округление всегда в минус)
Стена 5	2000	(L стены - Узел A - Узел FL - Узел C) / 2 панели $(2000 - 15 - 26 - 4) / 2 = 977,5$ мм. (допускается округление в плюс, при наличии Узла A: 978 мм.)

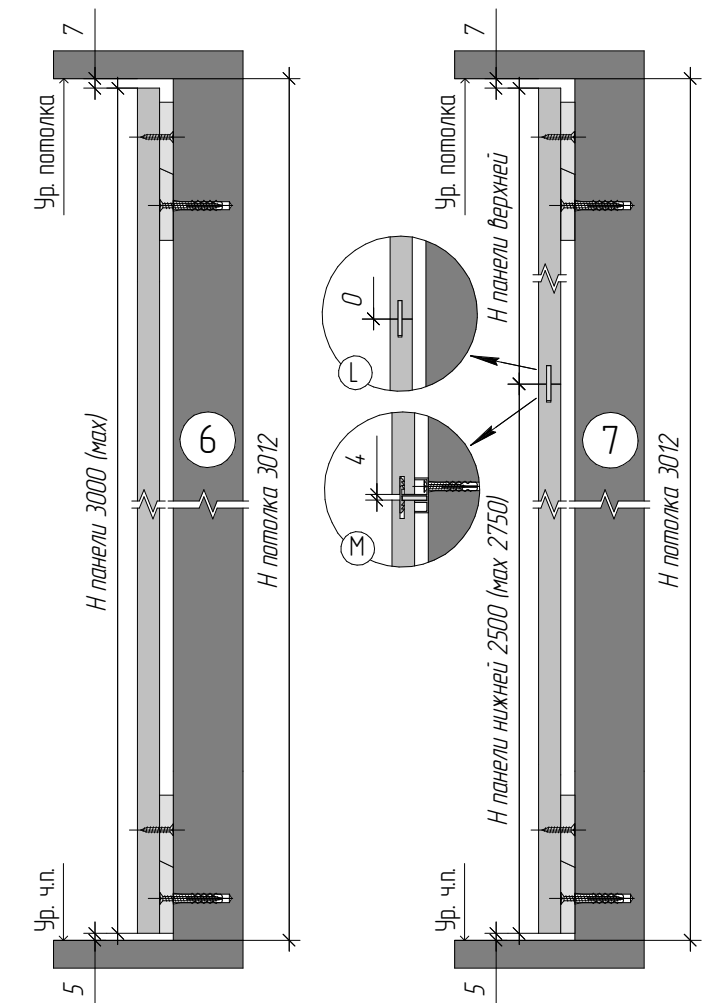

Наименование	H стены, мм.	Расчет целых стеновых панелей (H панелей) до 3000 мм.
Стена 6	3012	H стены - Зазор до ур. ч.п. - Зазор до ур. потолка $3012 - 5 - 7 = 3000$ мм.
Наименование	H стены, мм.	Расчет верхней стеновой панели (H верхней панели) с Узлом L
Стена 7	3012	H стены - Зазор до ур. ч.п. - Зазор до ур. потолка - H нижней панели $3012 - 5 - 7 - 2500 = 500$ мм.
Наименование	H стены, мм.	Расчет верхней стеновой панели (H верхней панели) с Узлом M
Стена 7	3012	H стены - Зазор до ур. ч.п. - Зазор до ур. потолка - Узел M - H нижней панели $3012 - 5 - 7 - 4 - 2500 = 496$ мм.

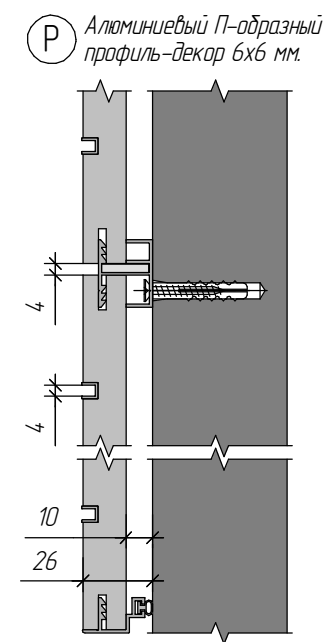
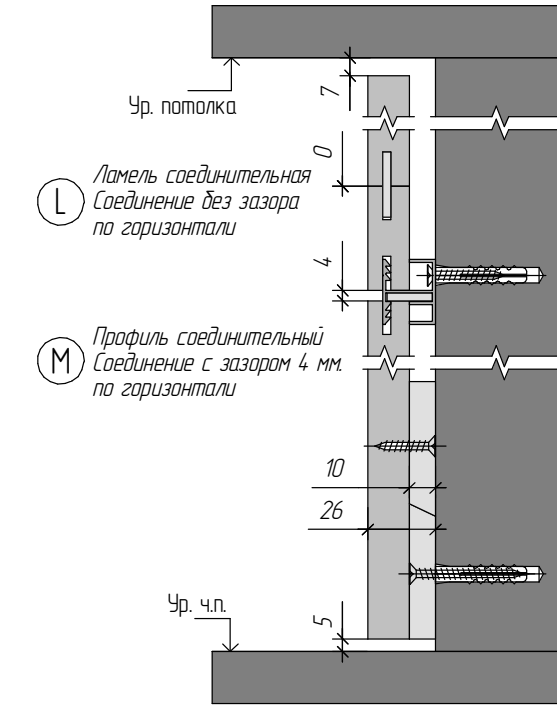
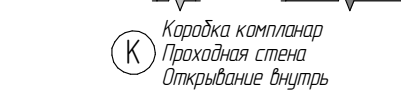
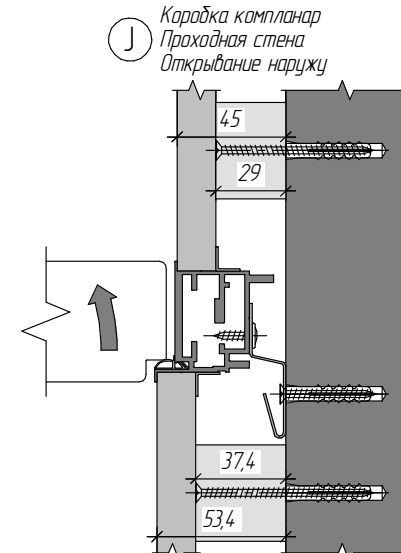
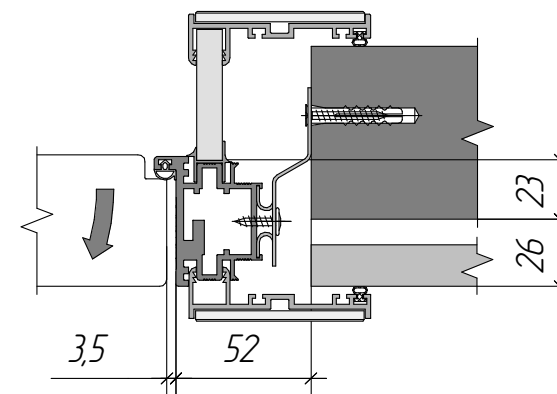
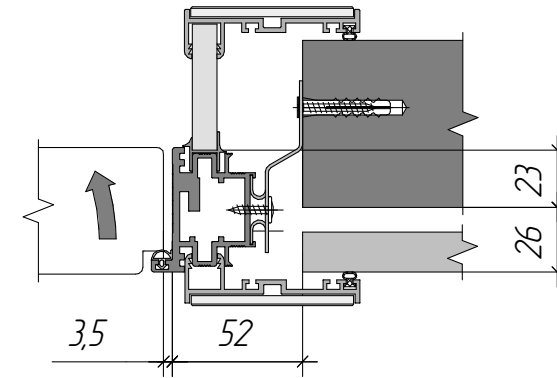
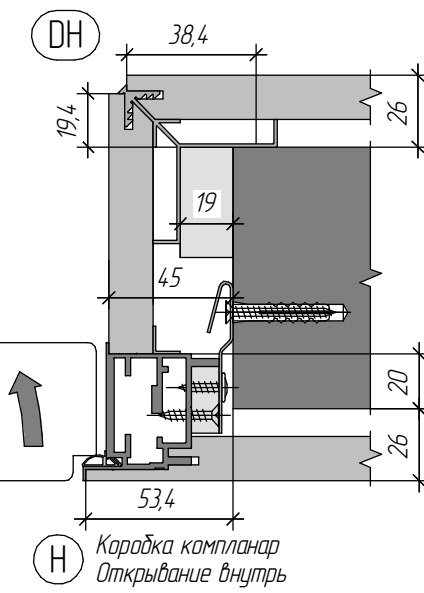
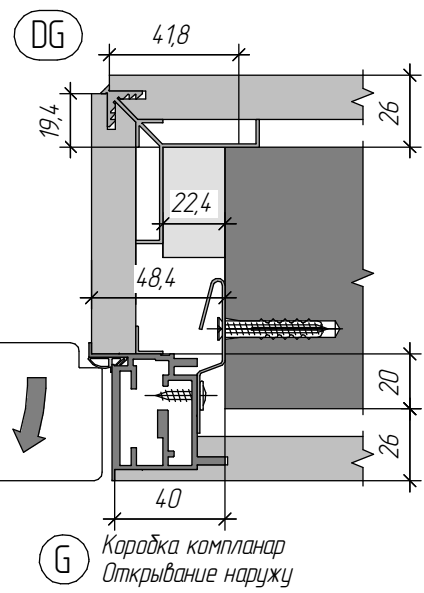
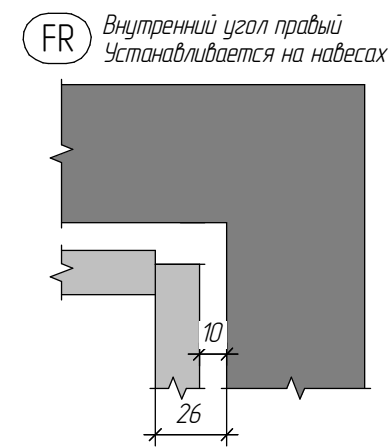
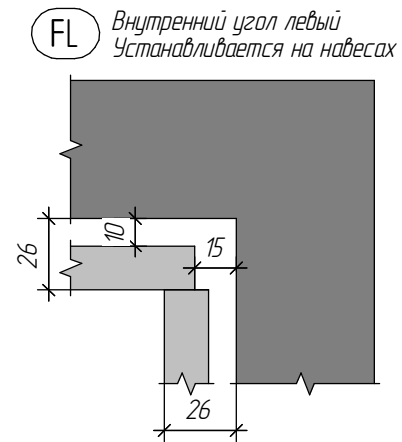
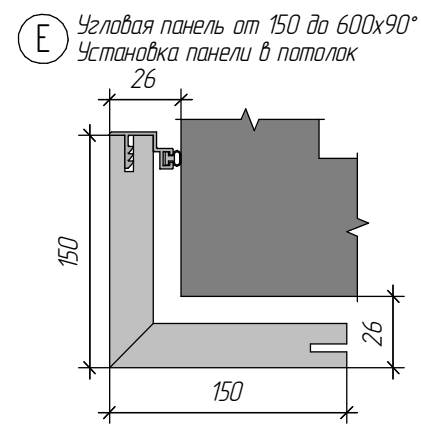
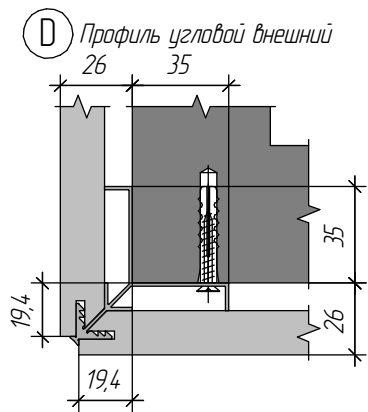
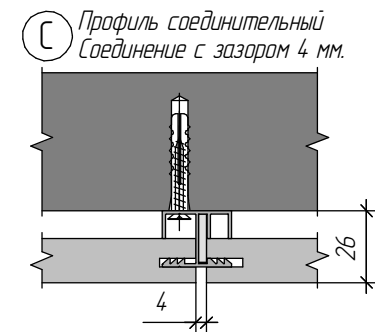
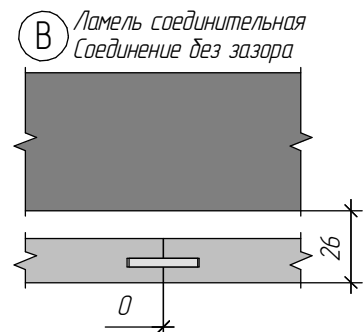
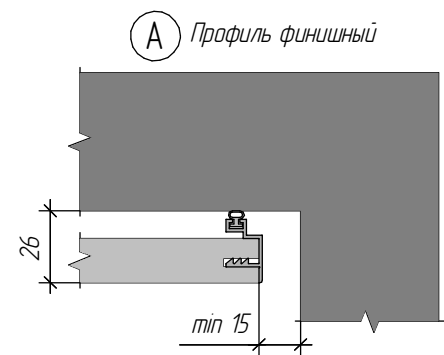

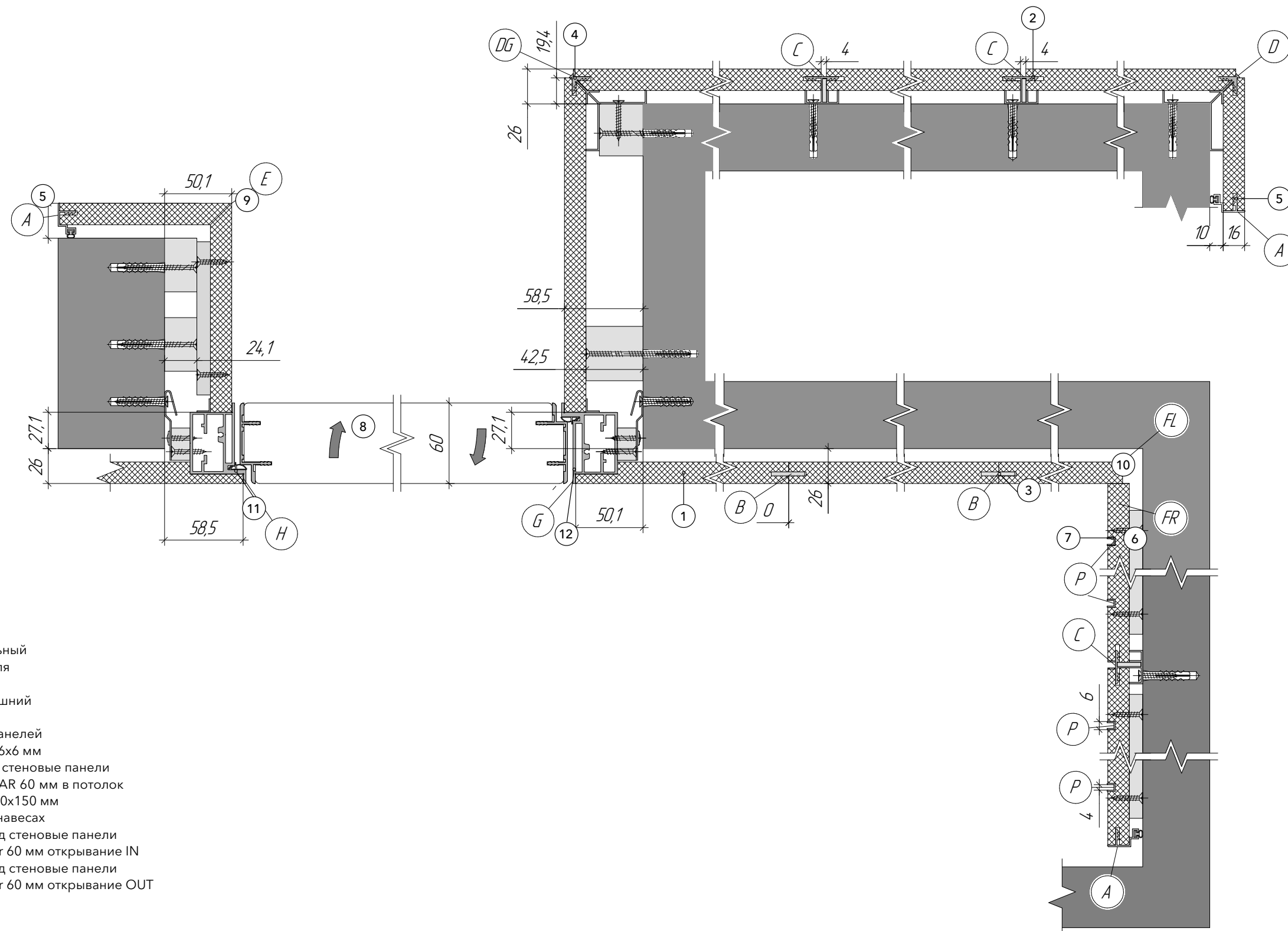

1. Стеновая панель
2. Профиль соединительный
3. Ламель в цвет профиля соединительная
4. Профиль угловой внешний
5. Профиль финишный
6. Навес для стеновых панелей
7. Алюминиевый декор 6x6 мм
8. Дверь NUOVO 60 под стеновые панели с коробом COMPLANAR 60 мм в потолок
9. Угловая панель 90° 150x150 мм
10. Внутренний угол на навесах
11. Дверная коробка под стеновые панели с коробом Complanaг 60 мм открывание IN
12. Дверная коробка под стеновые панели с коробом Complanaг 60 мм открывание OUT

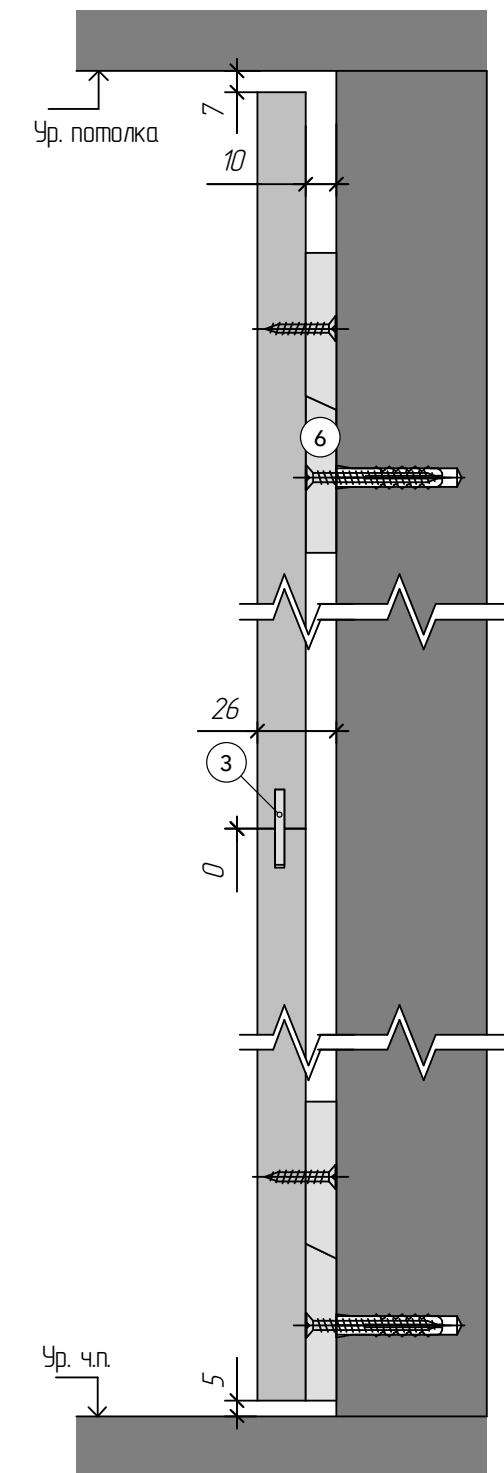

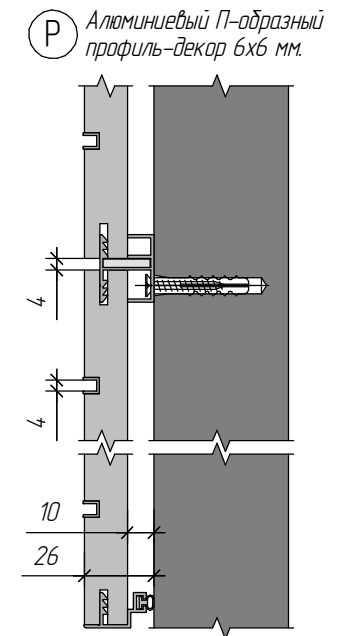
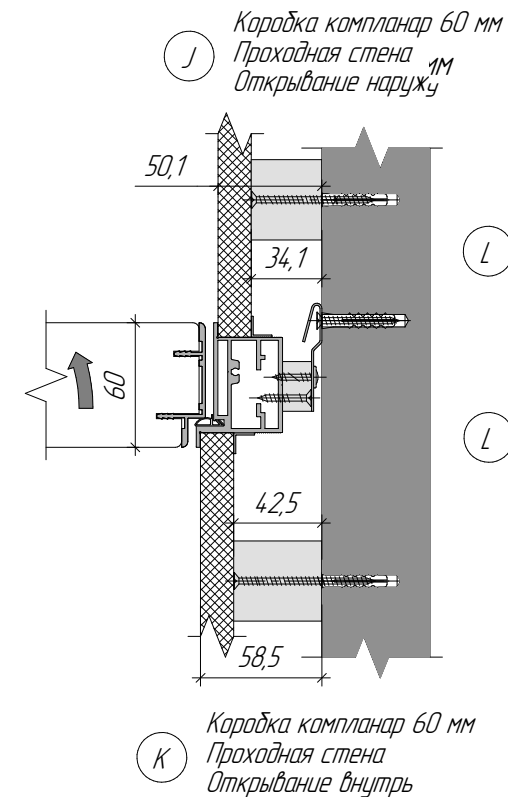
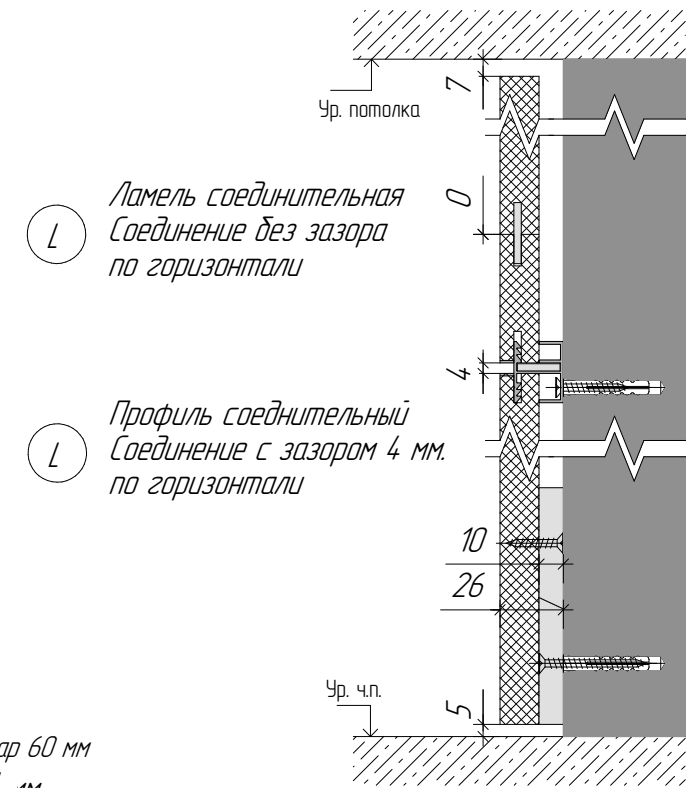
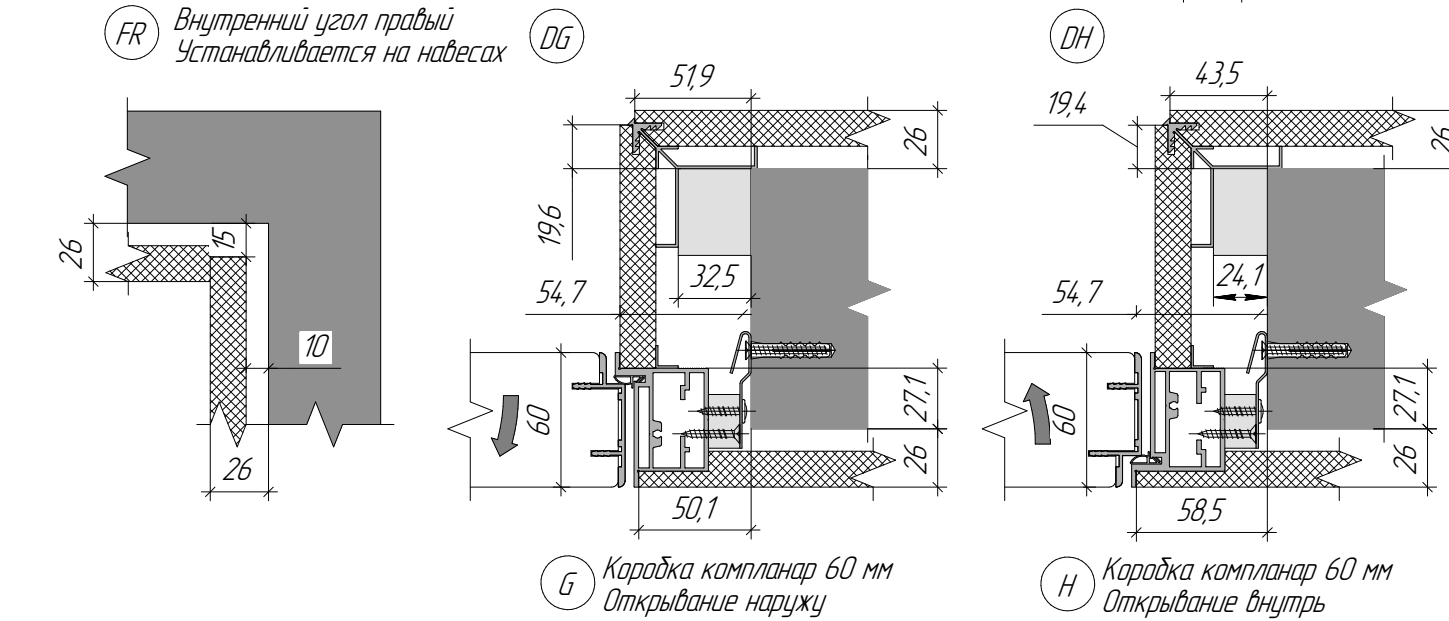
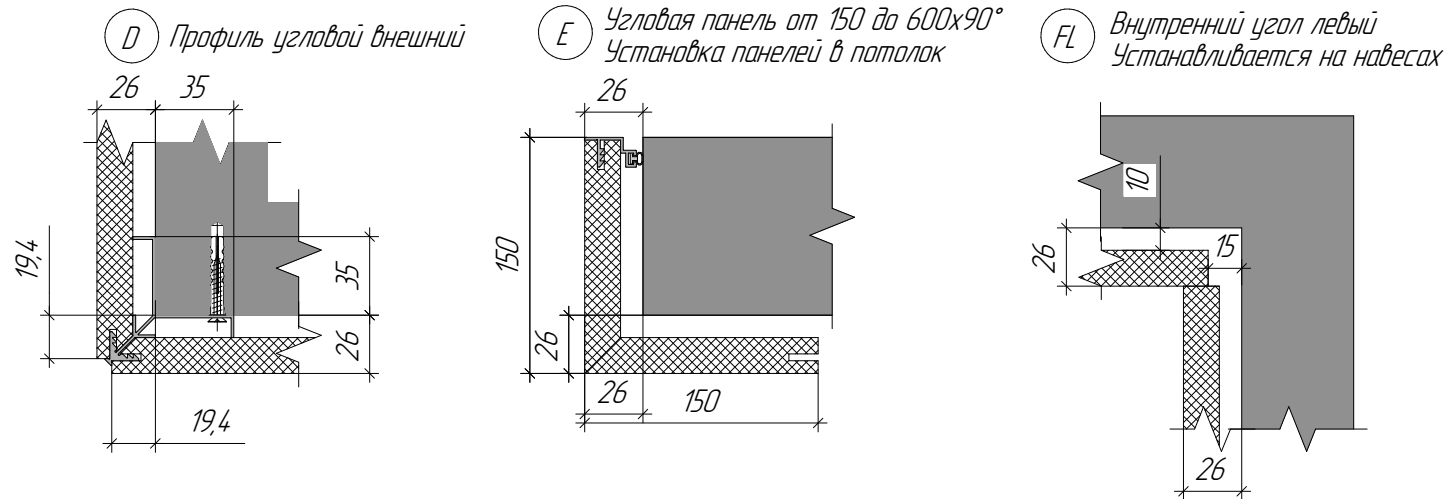
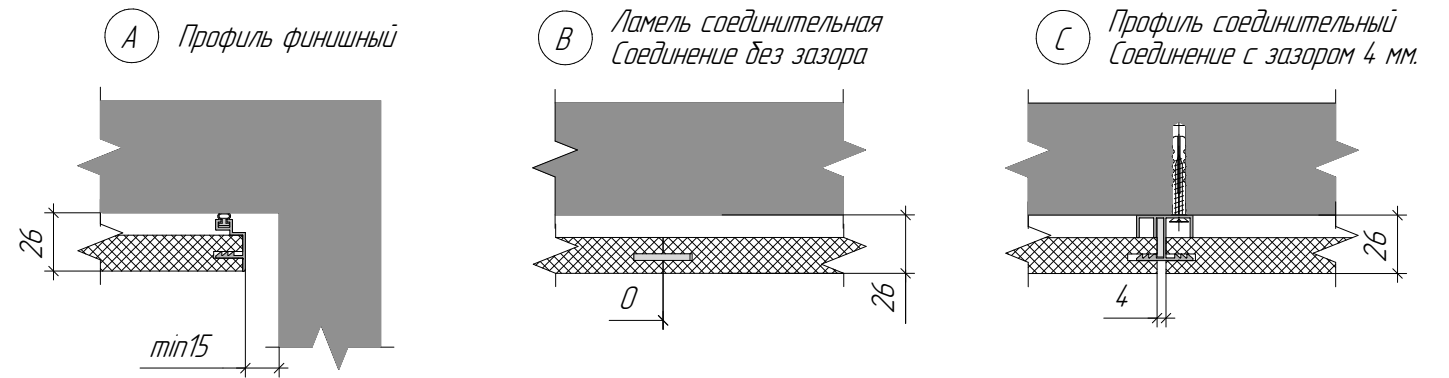

F1 / 5mm

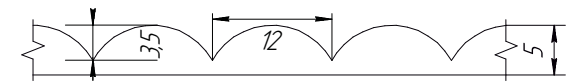

F2 / 5mm

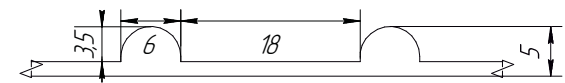

F3 / 5mm

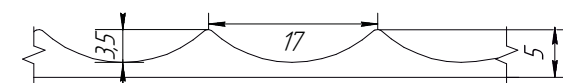

F4 / 5mm

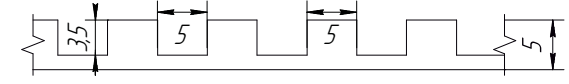

F5 / 5mm

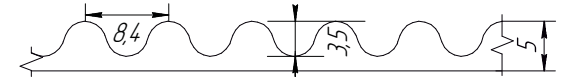

F6 / 5mm

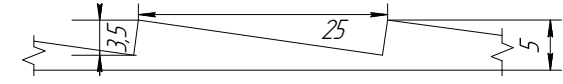

F7 / 5mm

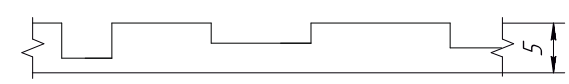

F8 / 5mm

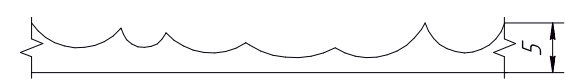

F9 / 5mm

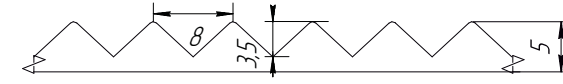

F10 / 2,5mm

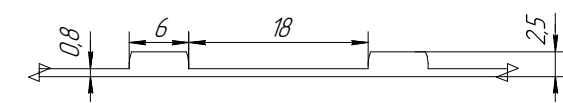

F11 / 2,5mm

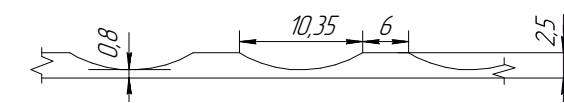

F12 / 2,5mm

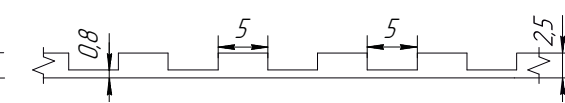

F13 / 2,5mm

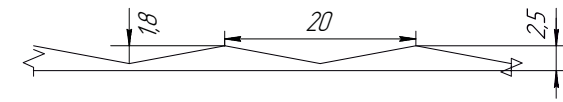

F14 / 2,5mm

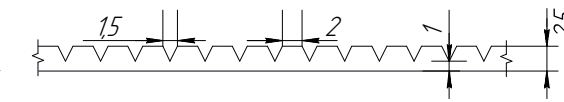
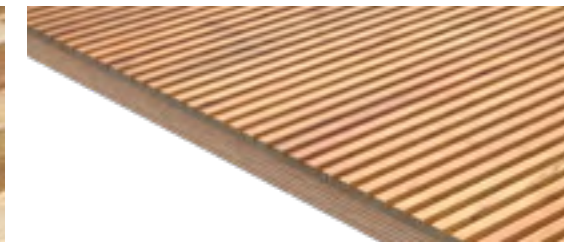

F15 / 2,5mm

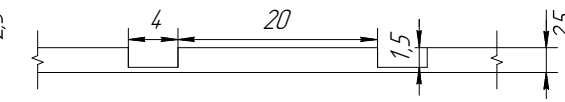

F16 / 2,5mm

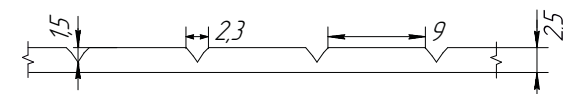
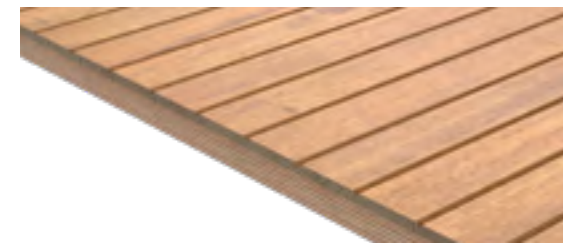

F17 / 2,5mm

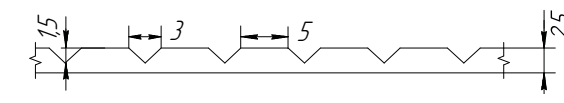

F18 / 2,5mm

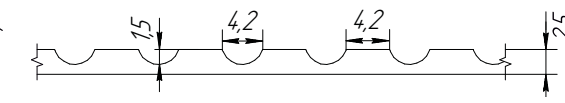

Варианты отделки дверей | Door finishes

Матовая эмаль Matt enamel

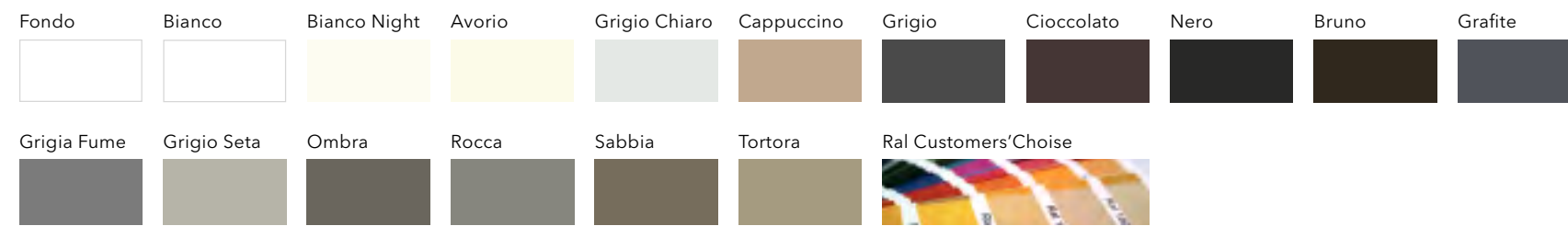

Глянцевая эмаль High gloss enamel

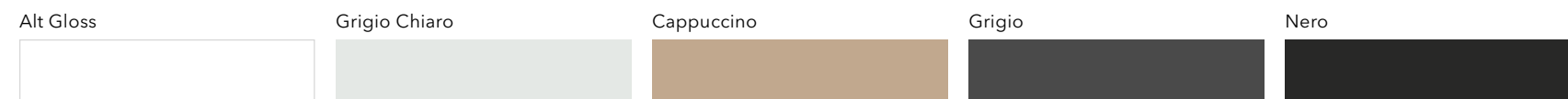

Натуральный шпон матовая эмаль / Натуральный шпон матовая эмаль с патиной Natural veneer matt enamel/ Natural veneer matt enamel with patina

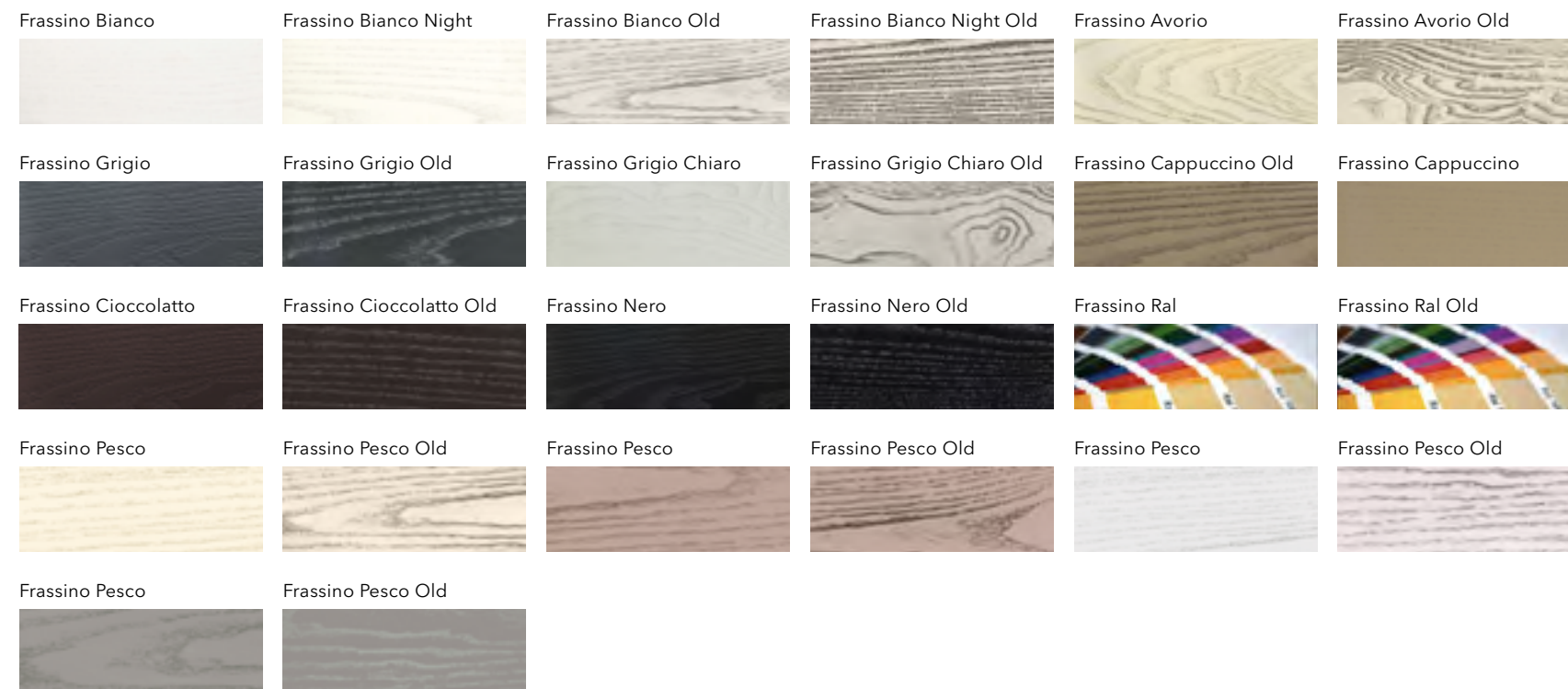

Натуральный шпон Natural veneer

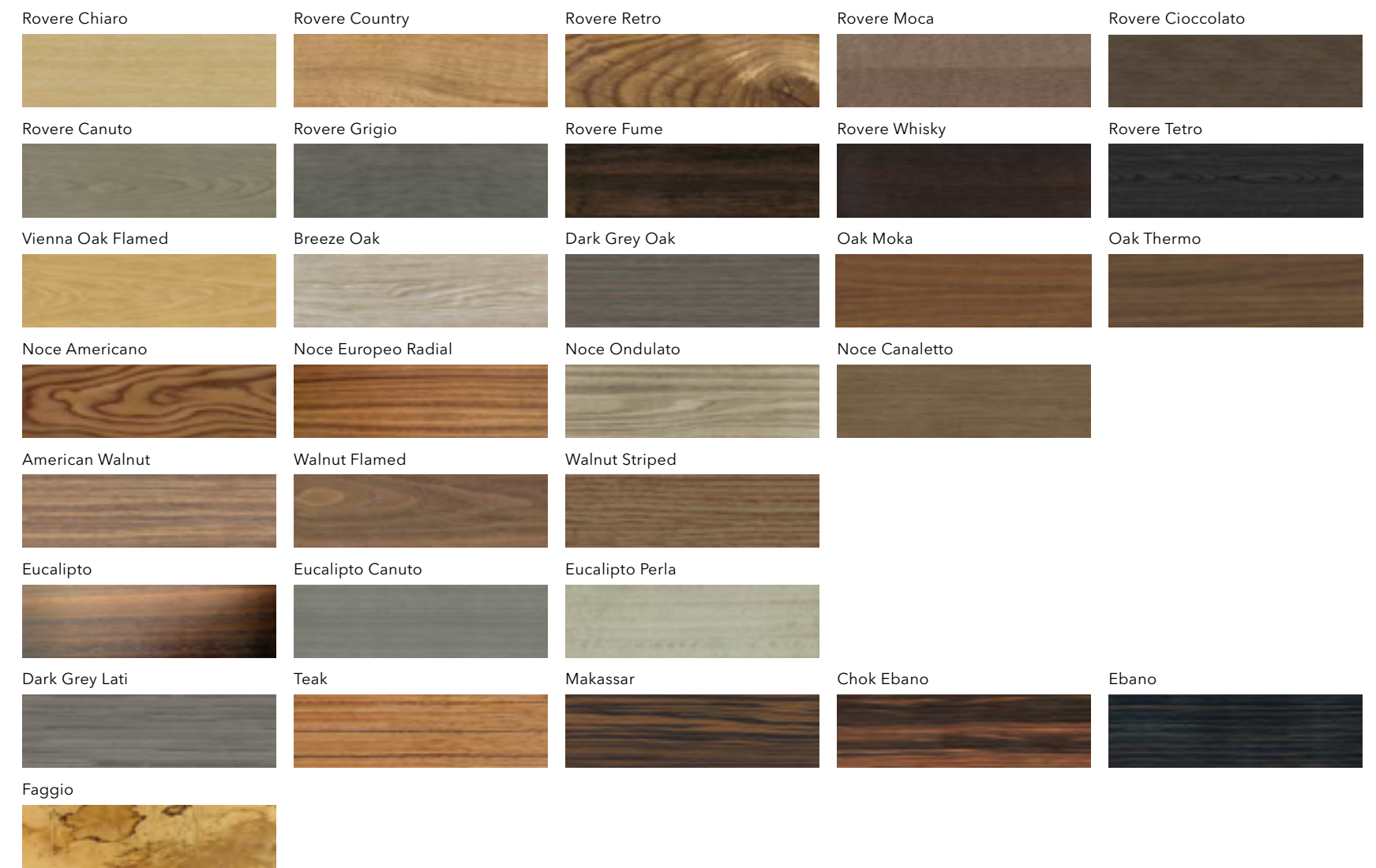

Отделки ламината | Laminate finishes

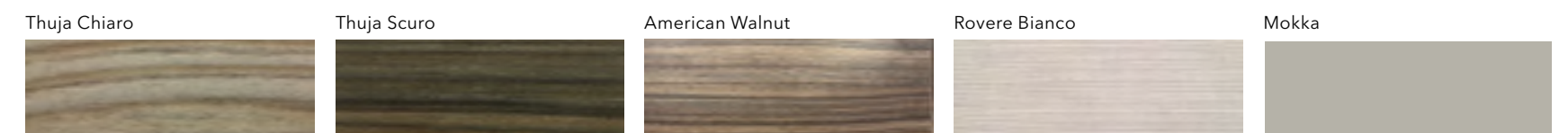

Варианты отделки дверей | Door finishes

Композитный декоративный материал | Composite decorative material

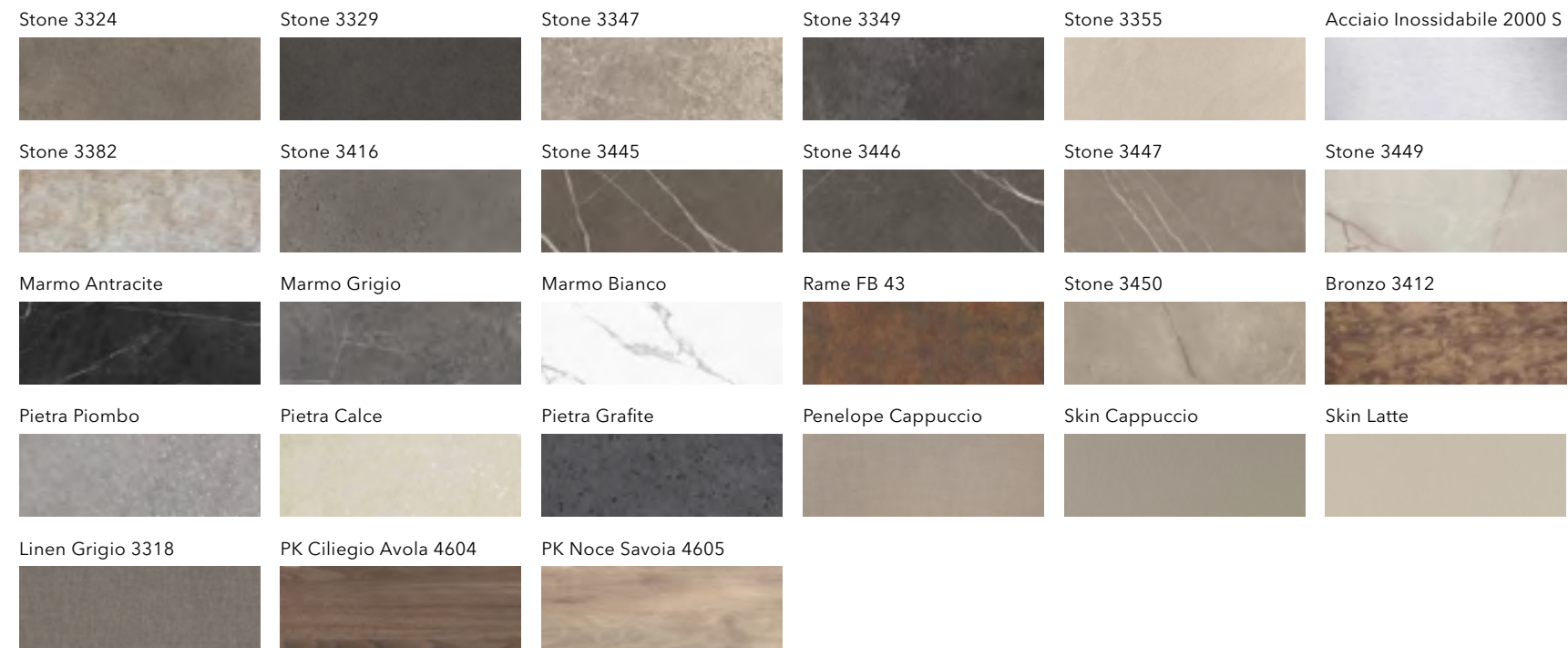

Варианты отделки дверей группы Stone | Types of Stone group finishes

Керамическая плита LAMINAM | Ceramic plate LAMINAM®



Варианты отделки стекла | Glass finishes

Прозрачное стекло светопропускающее 4-8 мм
Transparent glass 4-8 mm

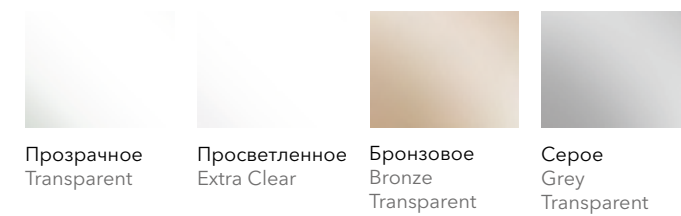

Матовое стекло светопропускающее 4-8 мм
Transparent glass 4-8 mm

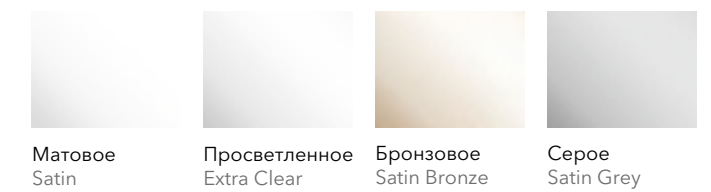

StopSol - светопропускающее стекло с зеркальным покрытием
StopSol - transparent glass with reflective coating

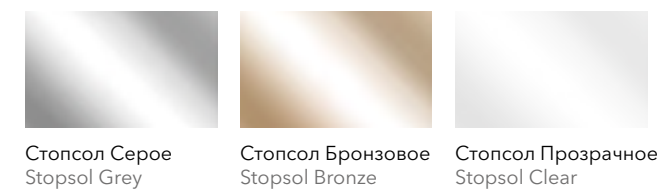

Triplex - 8мм (2 стекла по 4 мм)
Triplex glass 8 mm (2 glasses*4 mm)



Стекло крашенное металлики: фирменные цвета фабрики, глянцевые и матовые
Metallic colored glass: brand matt and polished colors



Стекла с отделкой под натуральный камень
Glasses with natural stone-like finish

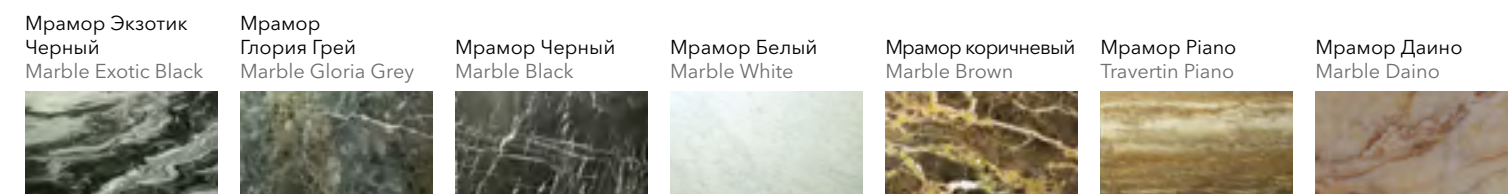

Стекло крашенное: фирменные цвета фабрики, глянцевые
Colored glass: brand polished colors



Стекло крашенное: фирменные цвета фабрики, матовые
Colored glass: brand matt colors

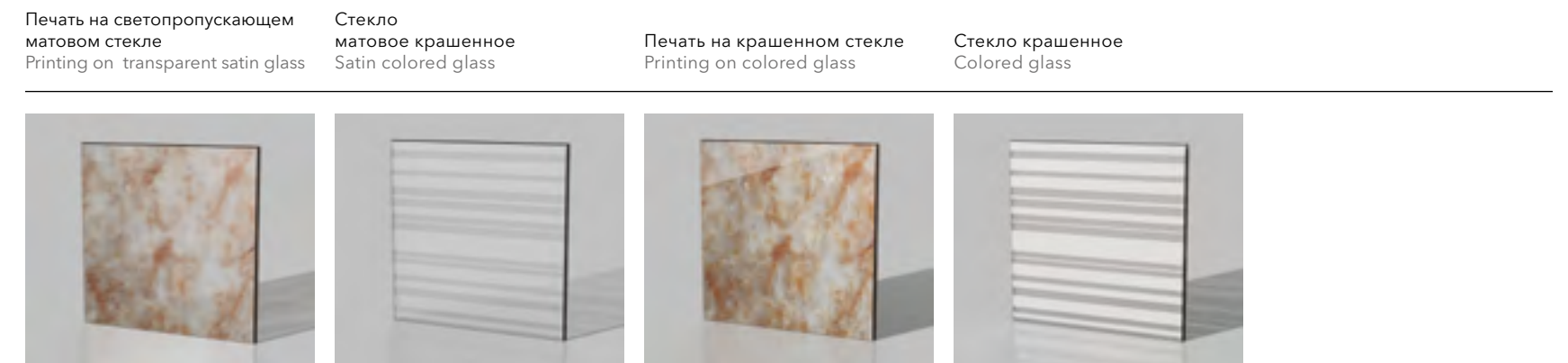
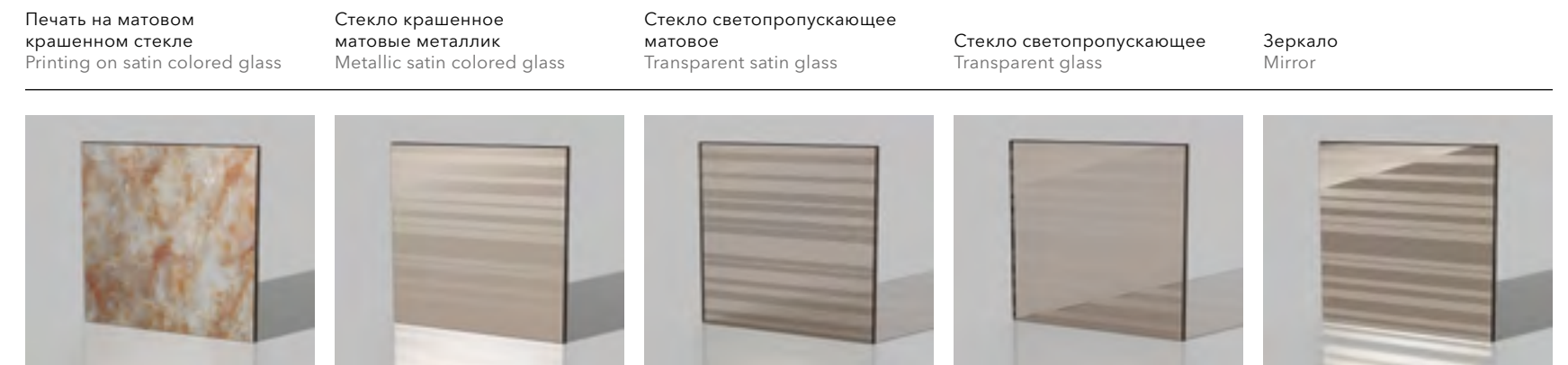

Варианты отделки зеркала | Mirror finishes



Варианты отделки алюминия | Aluminium finishes

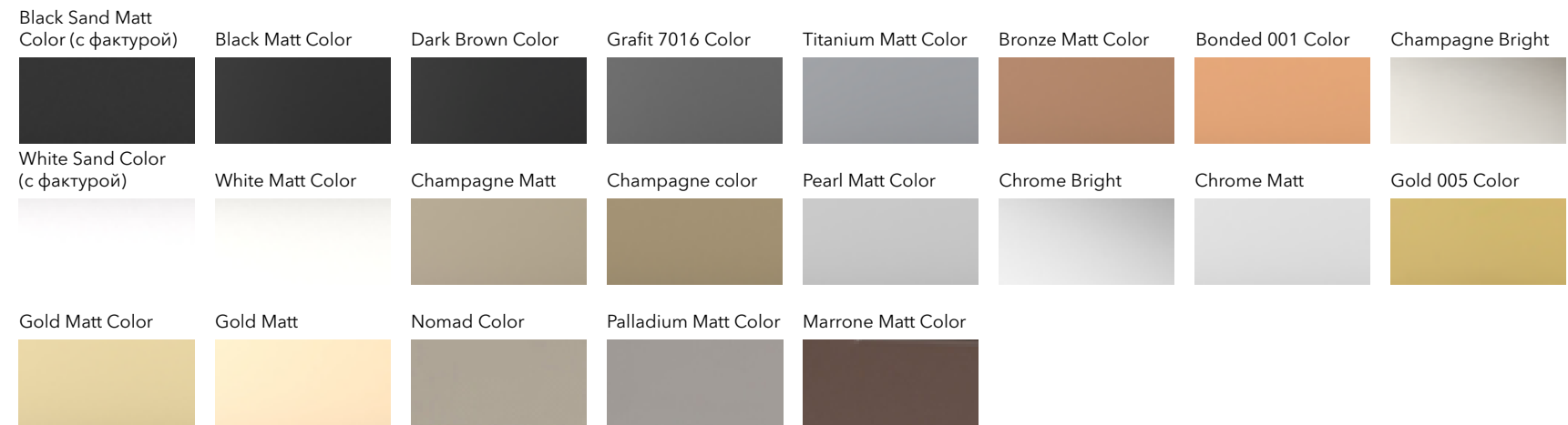

Прокрасы рамки стекла Glass frame paint

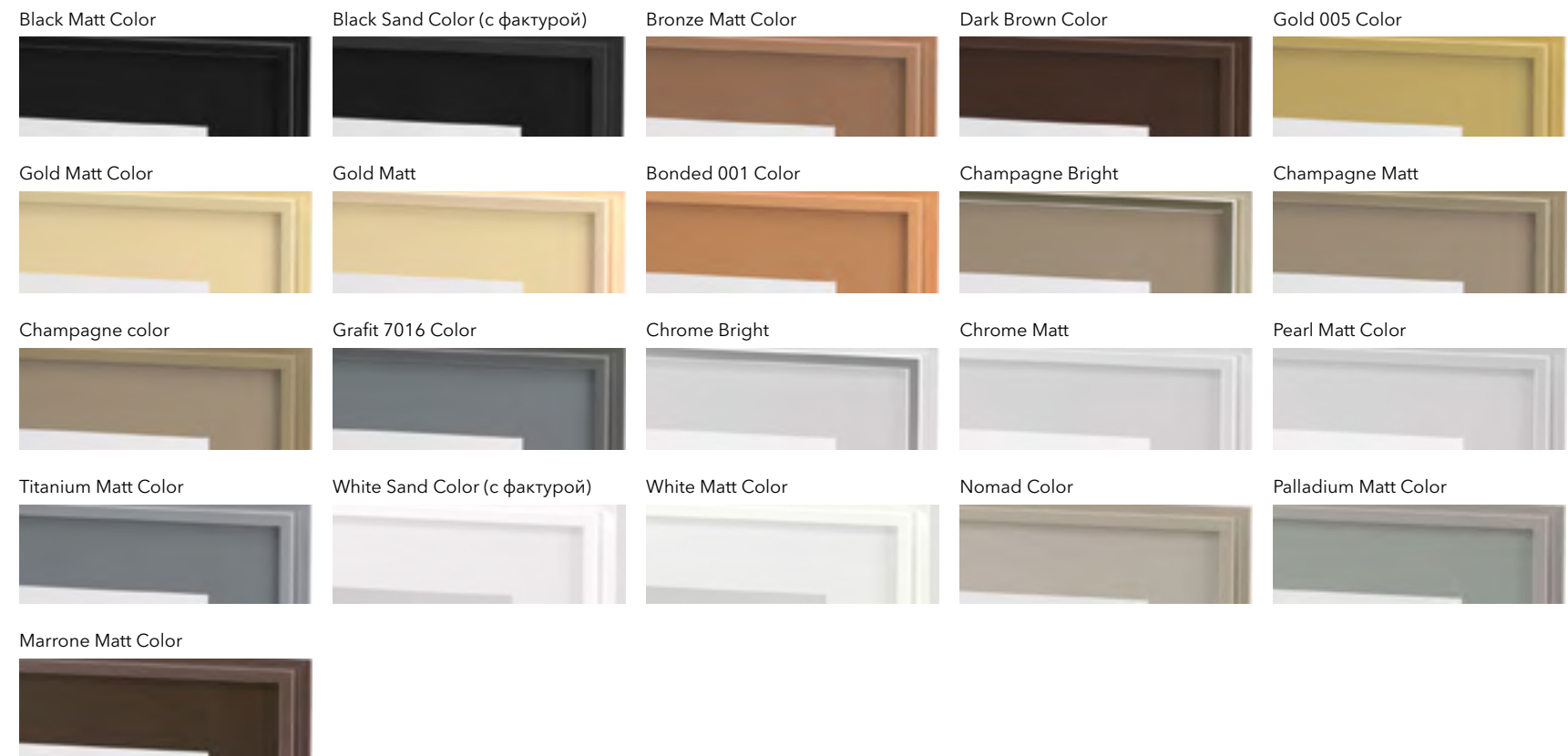

Натуральный шпон | Natural veneer

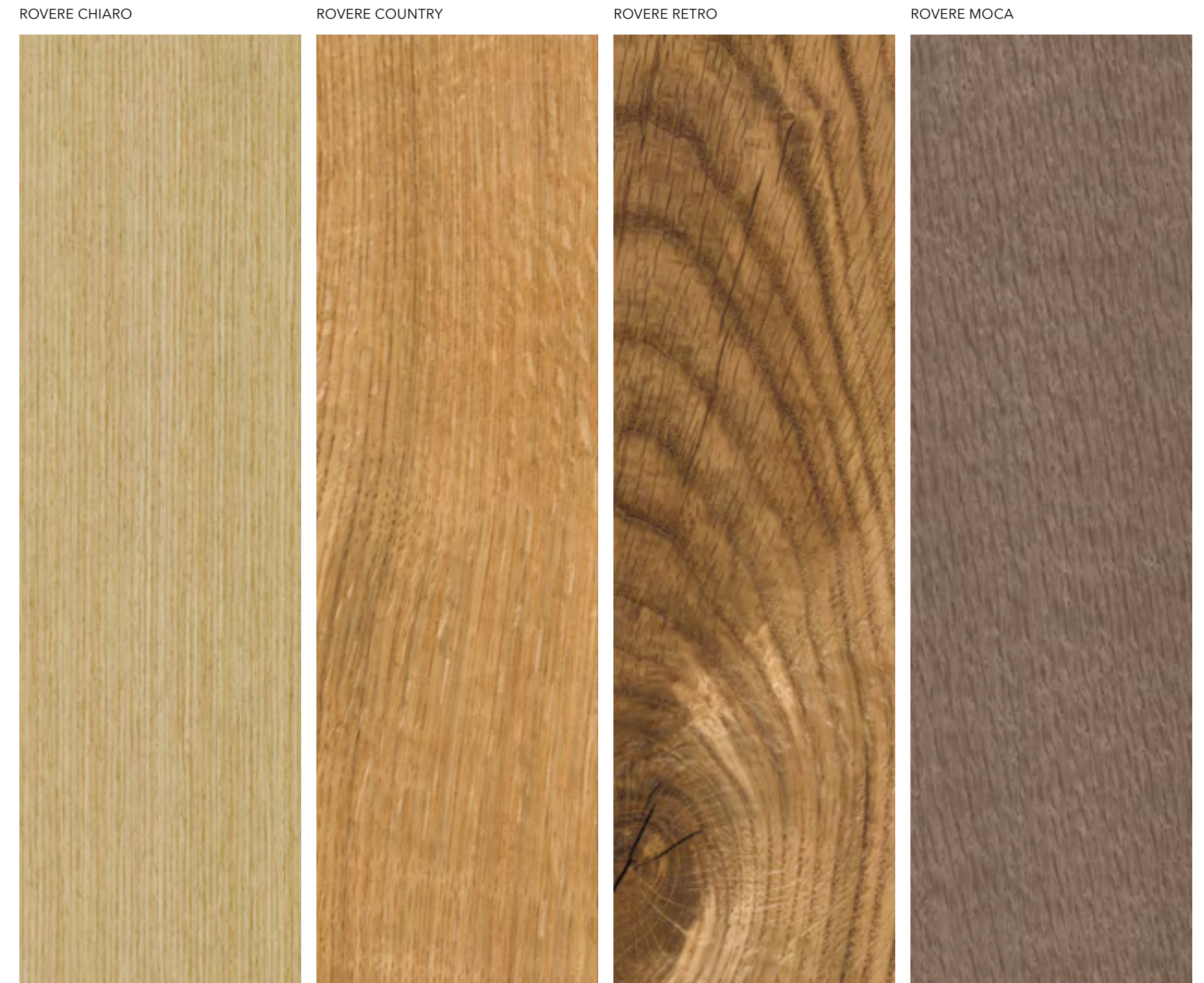

ROVERE CANUTO



ROVERE GRIGIO



ROVERE FUME



ROVERE WHISKY



ROVERE CIOCCOLATO

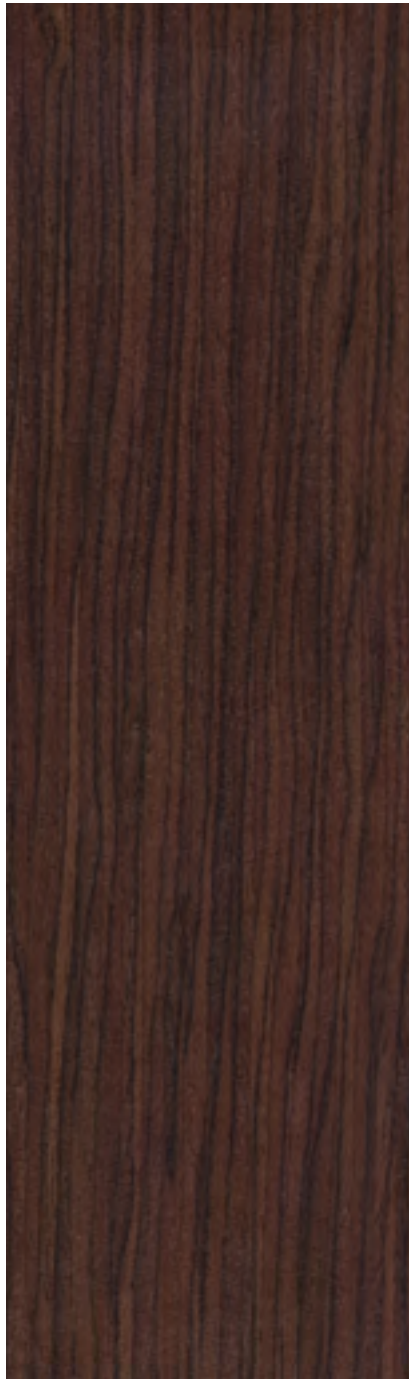

ROVERE TETRO



VIENNA OAK FLAMED



BREEZE OAK



DARK GREY OAK



OAK MOKA

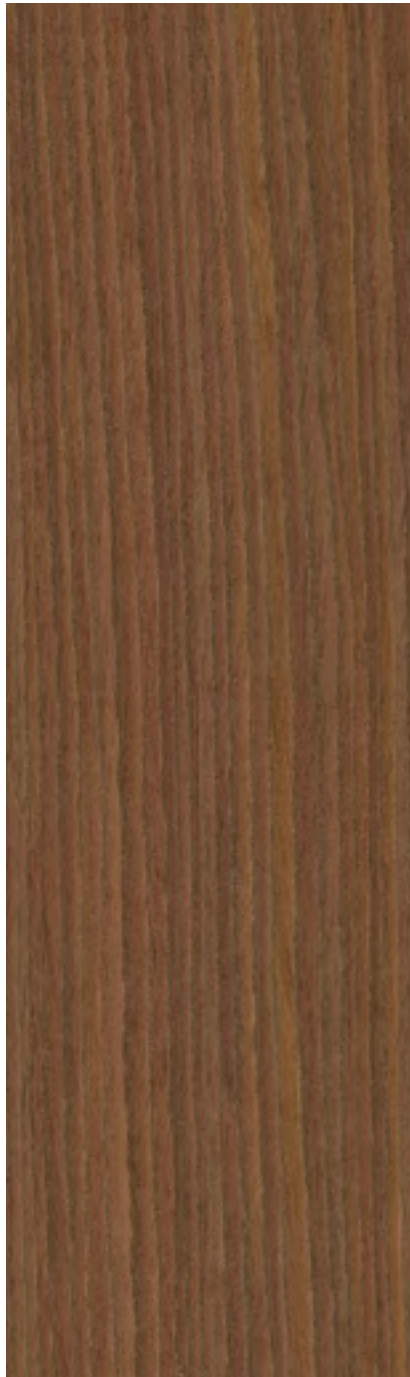

OAK THERMO

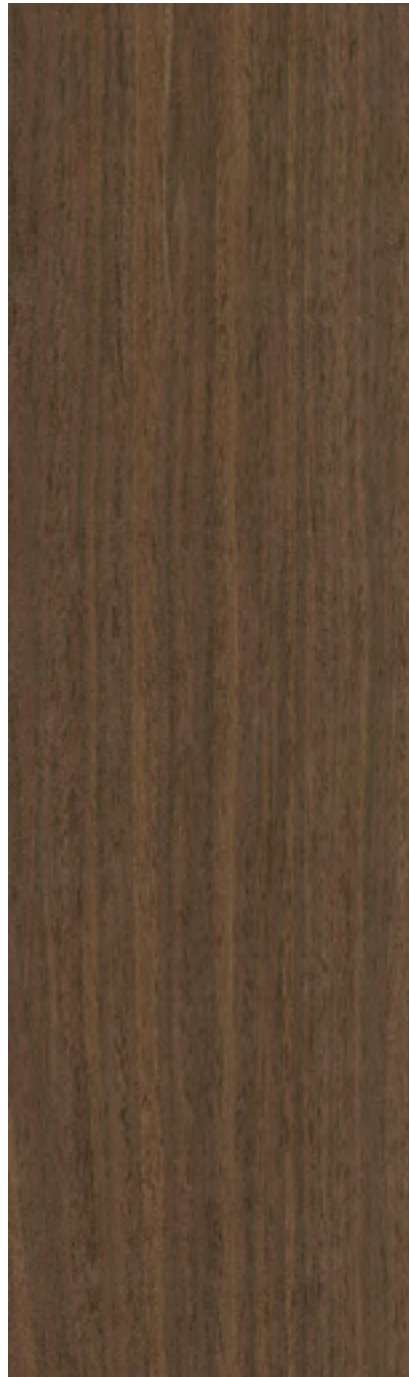

NOCE AMERICANO



NOCE EUROPEO RADIAL

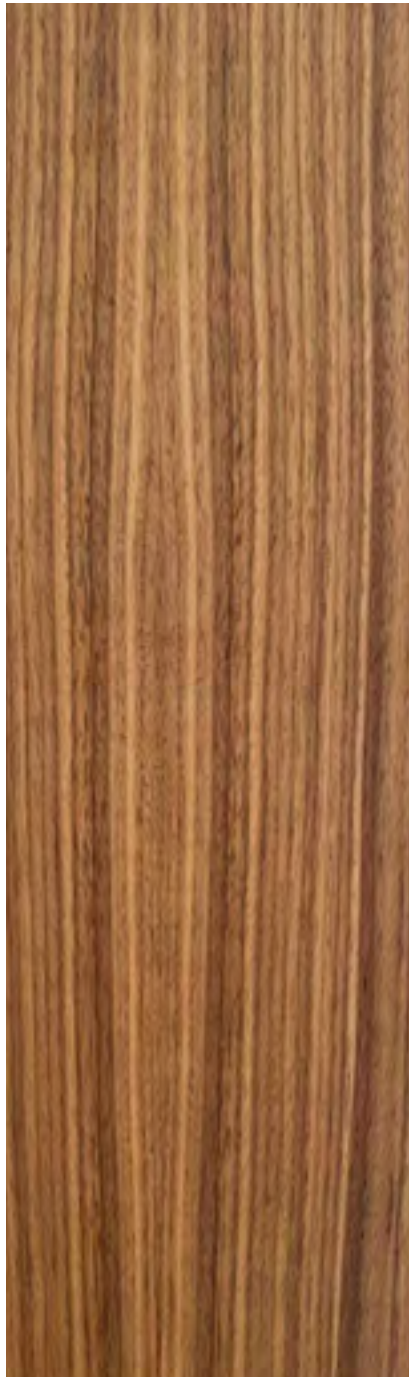

NOCE ONDULATO



NOCE CANALETTO

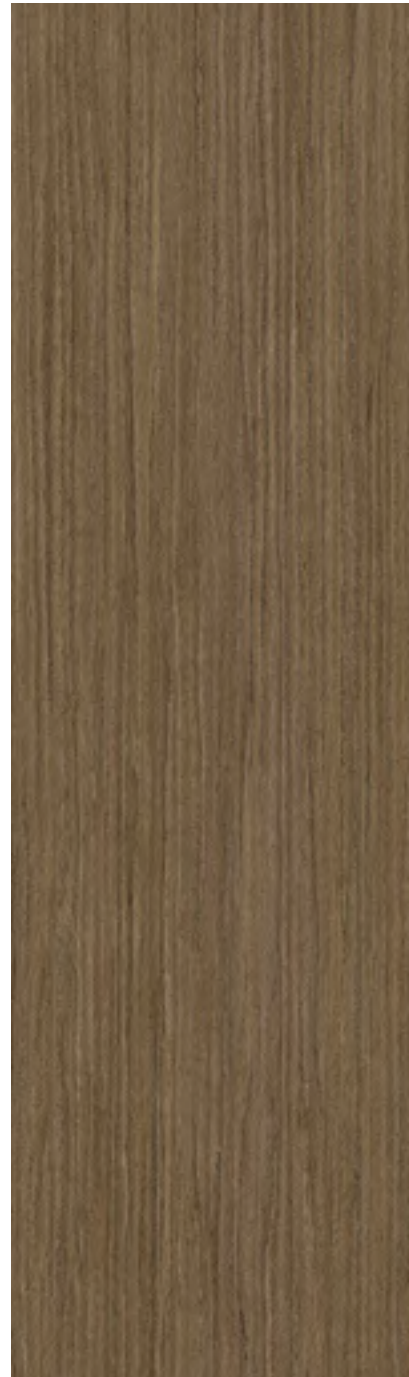

NOCE EUROPEO

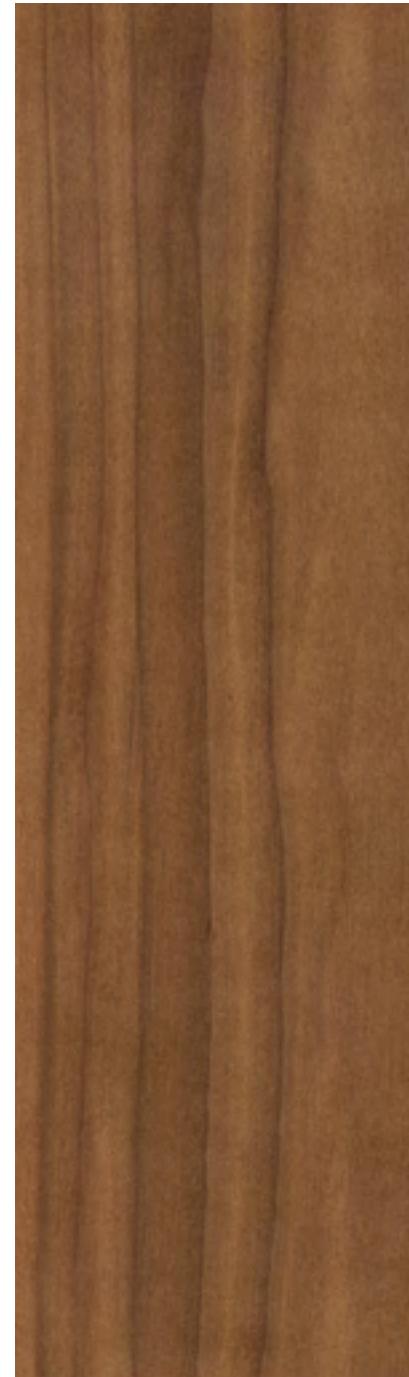

AMERICAN WALNUT



WALNUT FLAMED



WALNUT STRIPED



EUCALIPTO PERLA

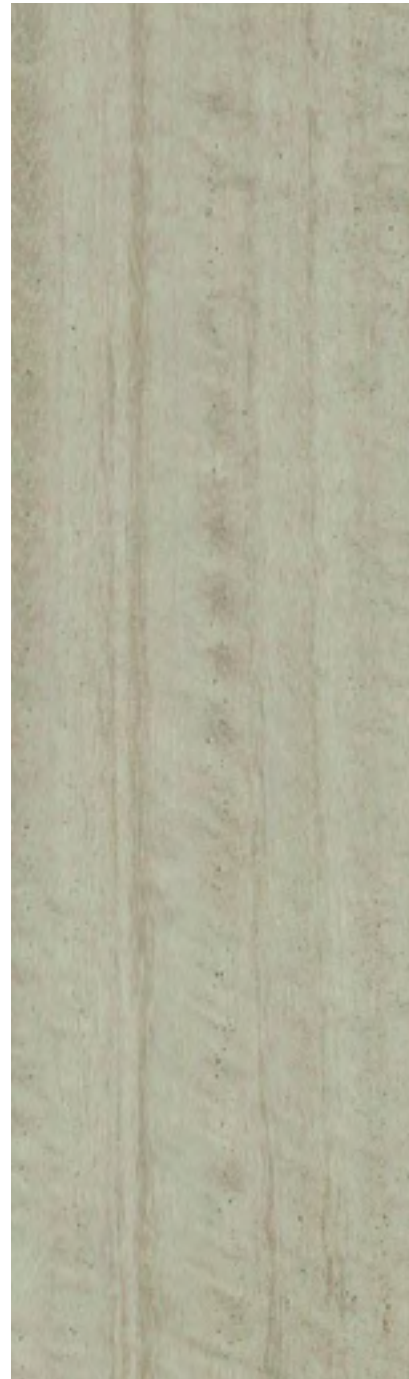

EUCALIPTO CANUTO



EUCALIPTO

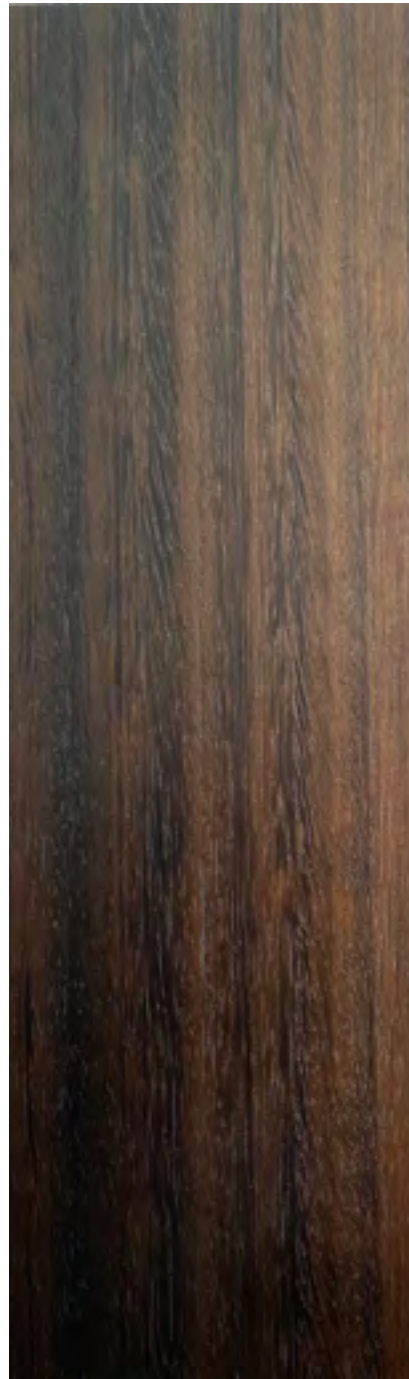

TEAK



FAGGIO



MAKASSAR

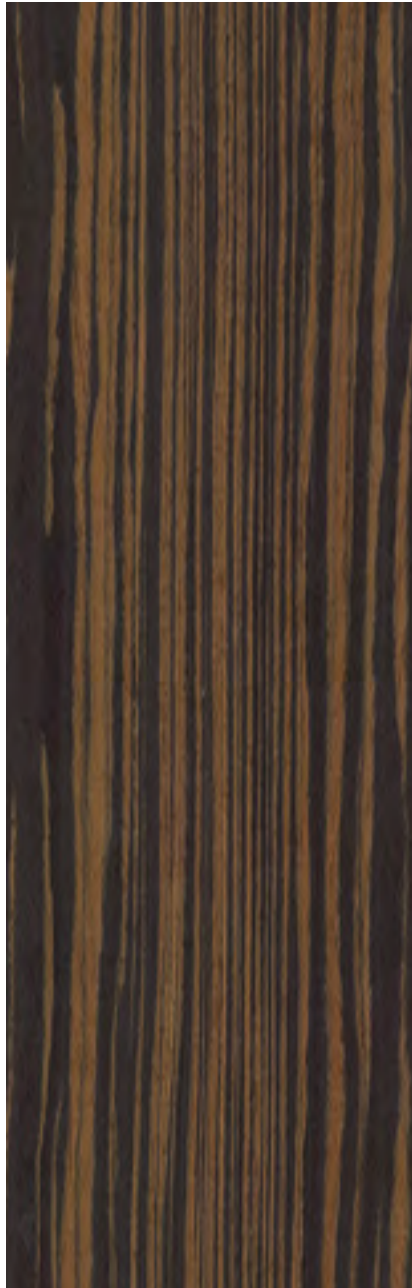

CHOK EBANO



EBANO



DARK GREY LATI



FRASSINO NERO

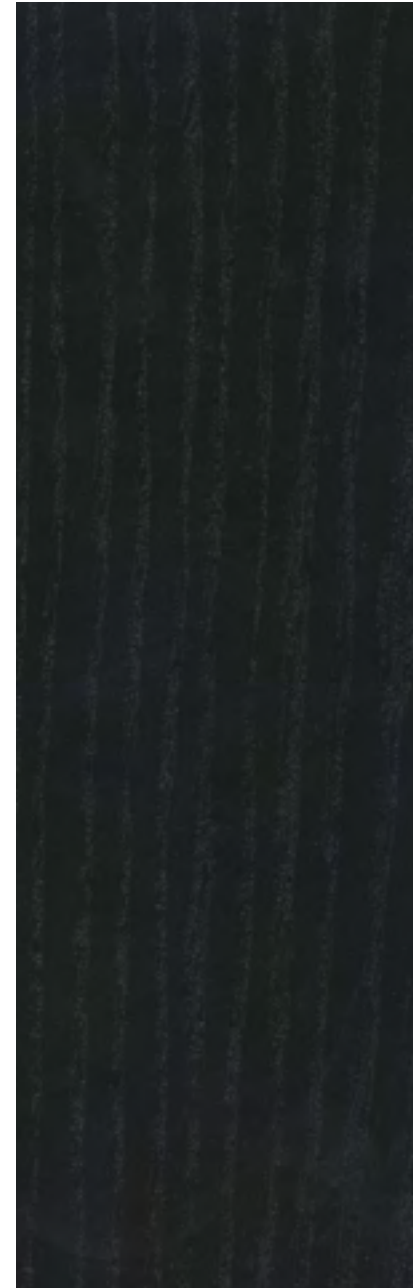

FRASSINO BIANCO OLD



FRASSINO AVORIO

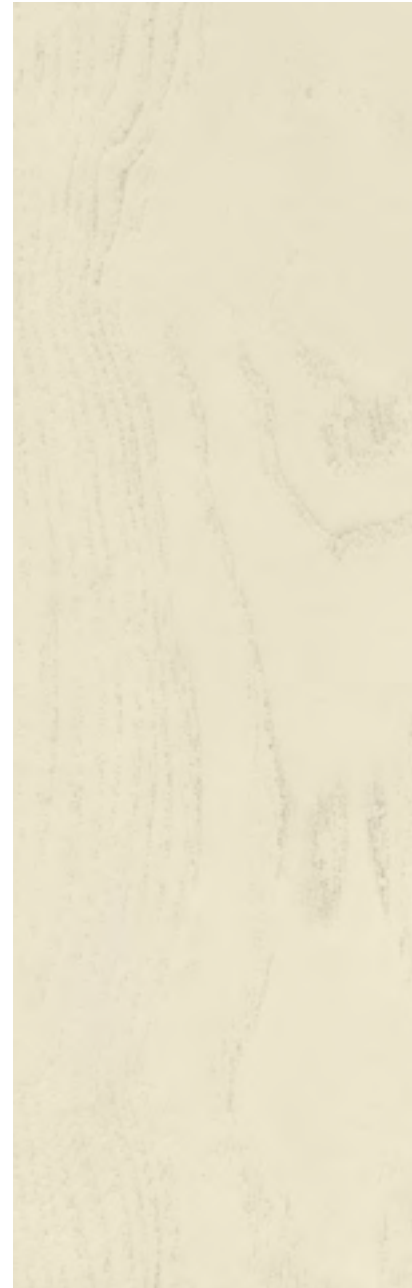

FRASSINO AVORIO OLD



FRASSINO NERO OLD

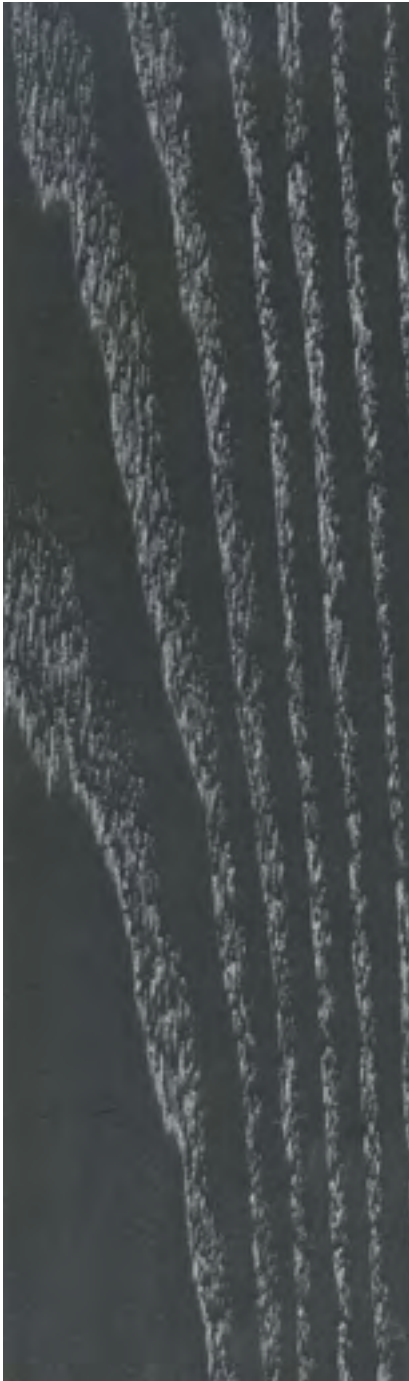

FRASSINO BIANCO



FRASSINO BIANCO NIGHT



FRASSINO BIANCO NIGHT OLD



FRASSINO GRIGIO CHIARO



FRASSINO CAPPUCCINO



FRASSINO CAPPUCCINO OLD

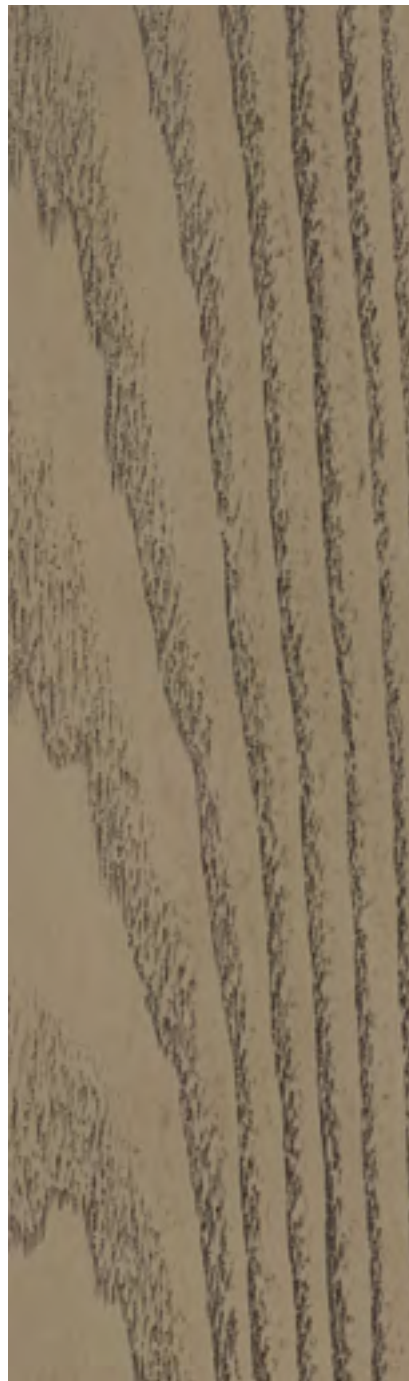

FRASSINO GRIGIO



FRASSINO GRIGIO CHIARO OLD



FRASSINO CIOCCOLATTO



FRASSINO CIOCCOLATTO OLD



FRASSINO GRIGIO OLD



FRASSINO SILVER



FRASSINO SILVER OLD

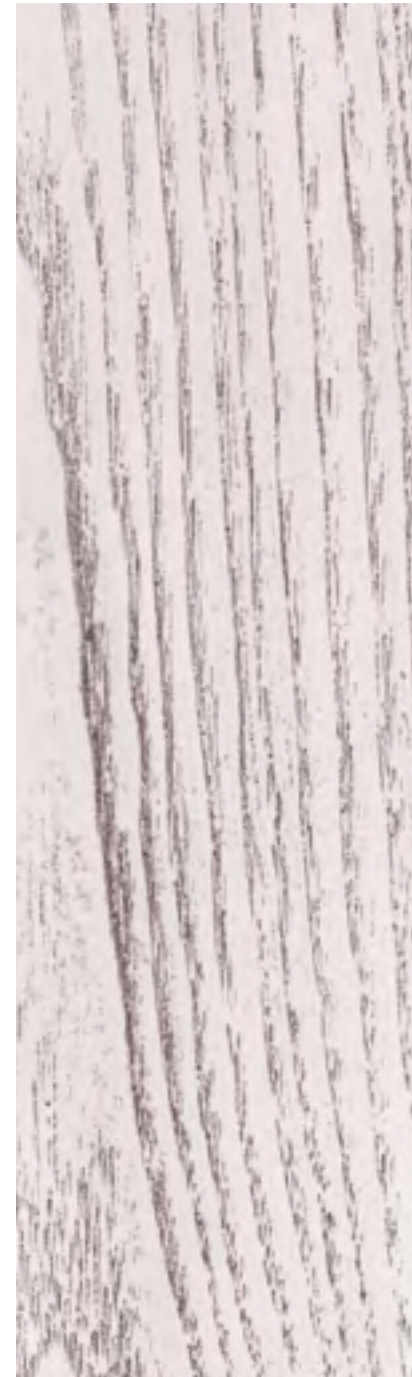

FRASSINO PESCO OLD

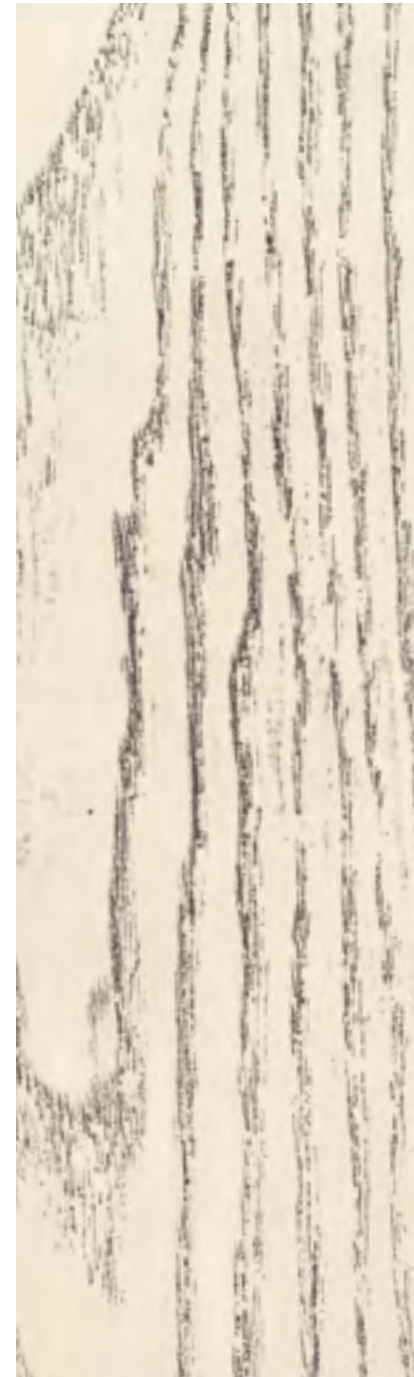

FRASSINO PESCO



FRASSINO VIOLA



FRASSINO VIOLA OLD

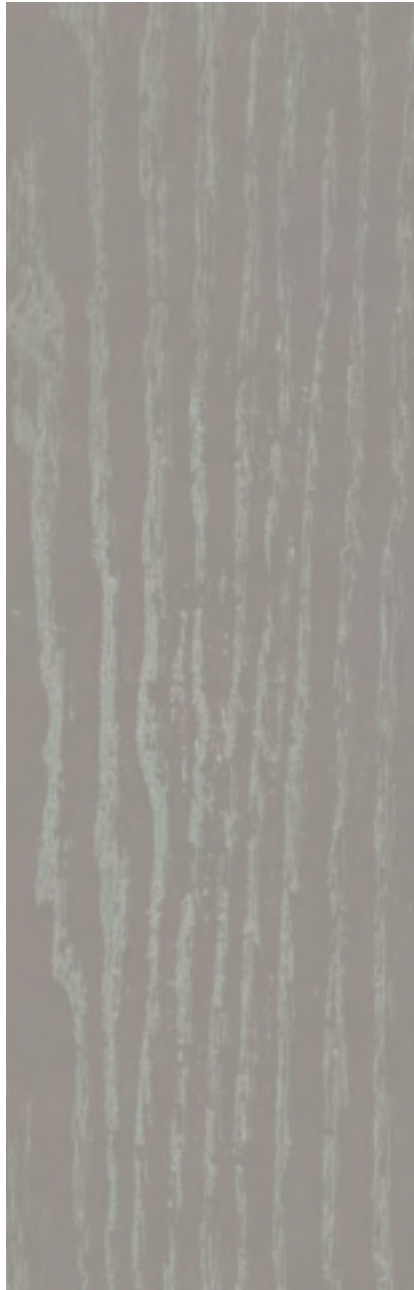

FRASSINO ROSSO OLD

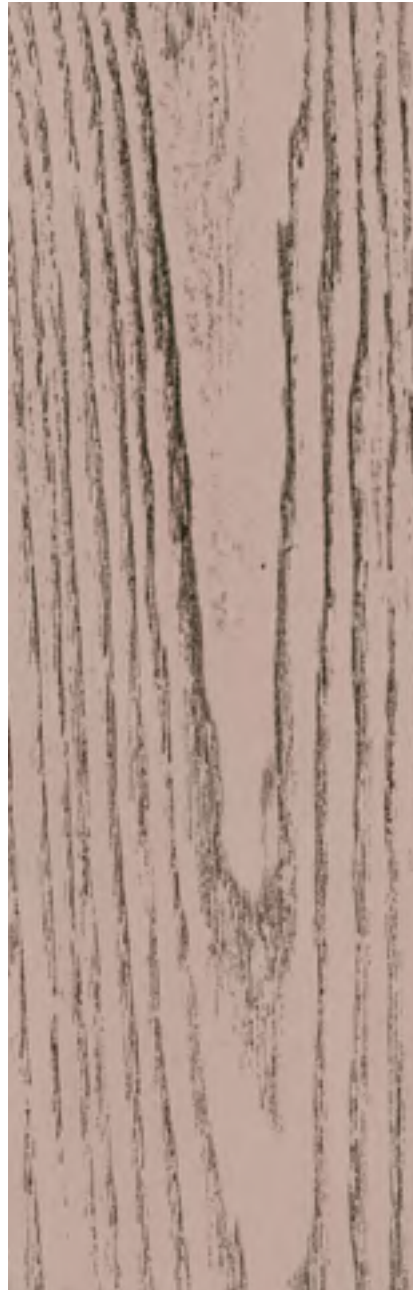

FRASSINO ROSSO



STONE 3349



STONE 3416

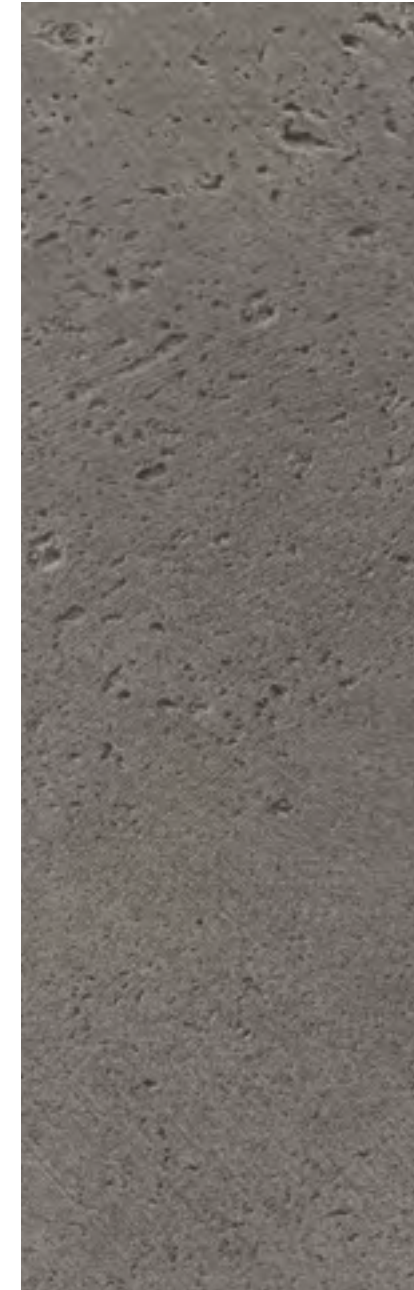

STONE 3382



STONE 3450

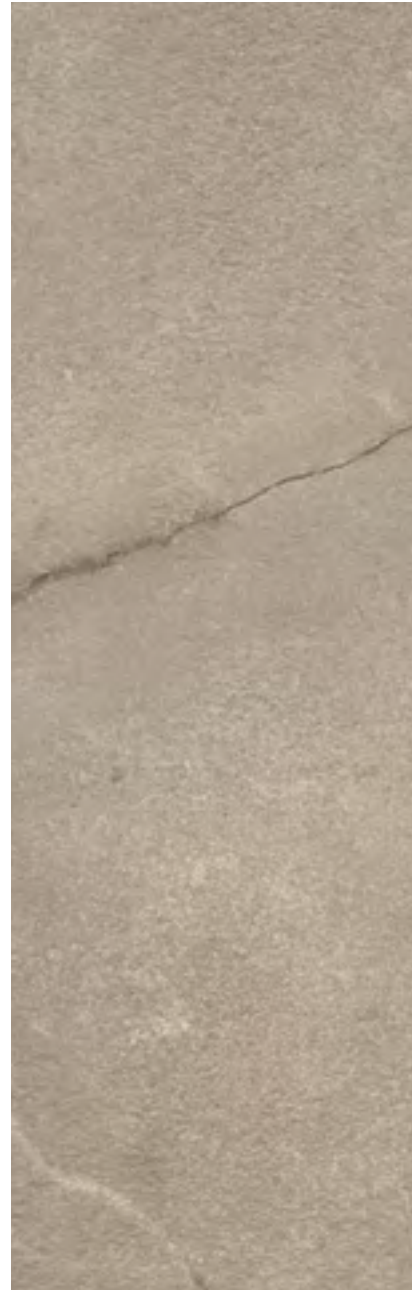

STONE 3349



STONE 3329



STONE 3347

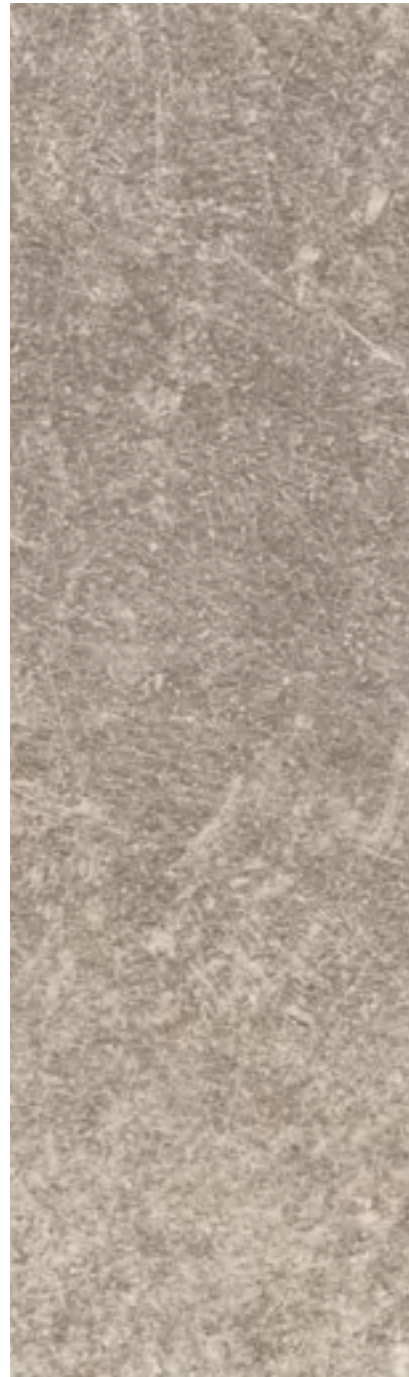

STONE 3446



STONE 3445

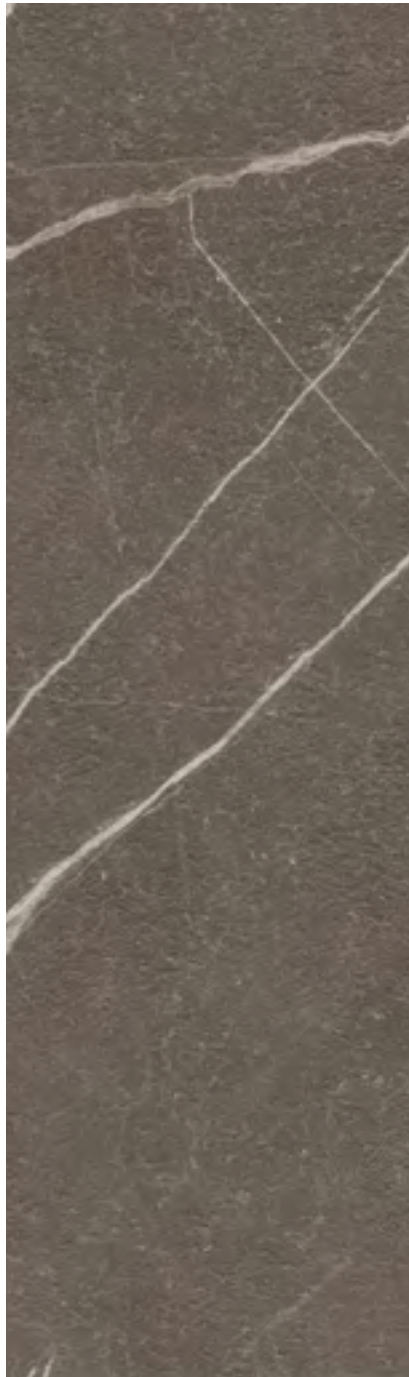

STONE 3355

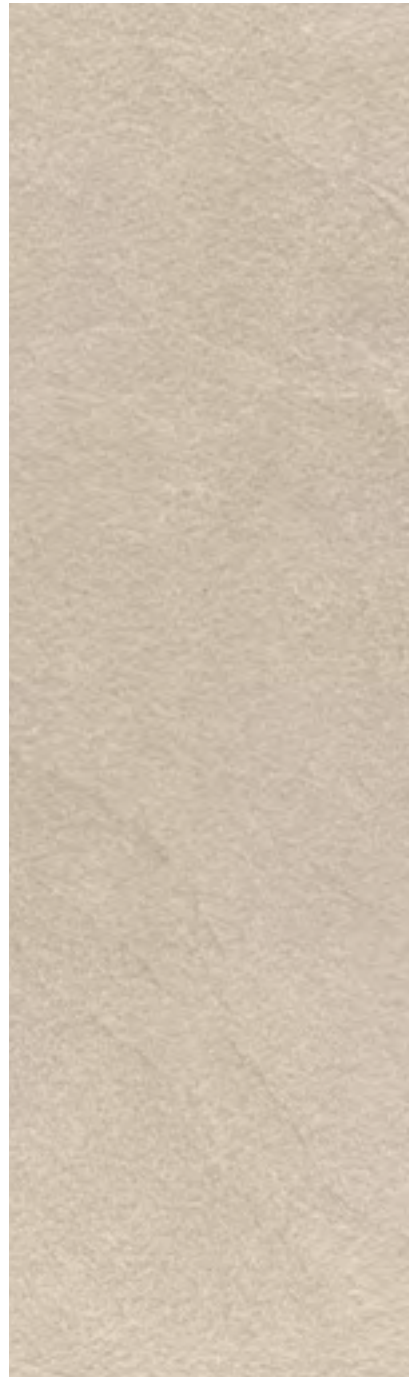

STONE 3447



LINEN GRIGIO 3318



STONE 3449



RAME FB 43



BRONZO 3412



PK NOCE SAVOIA 4605

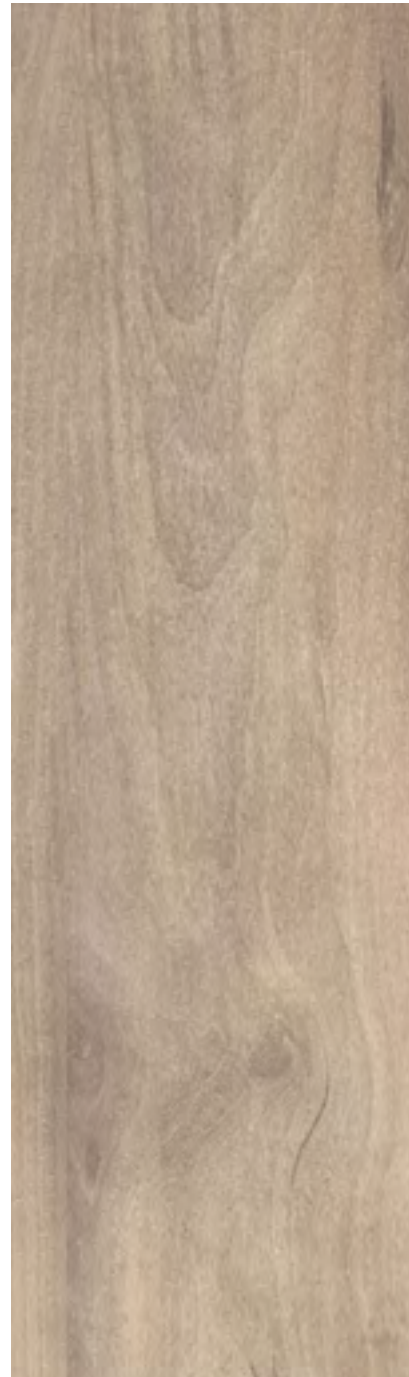

PK CILIEGIA AVOLLO 4604

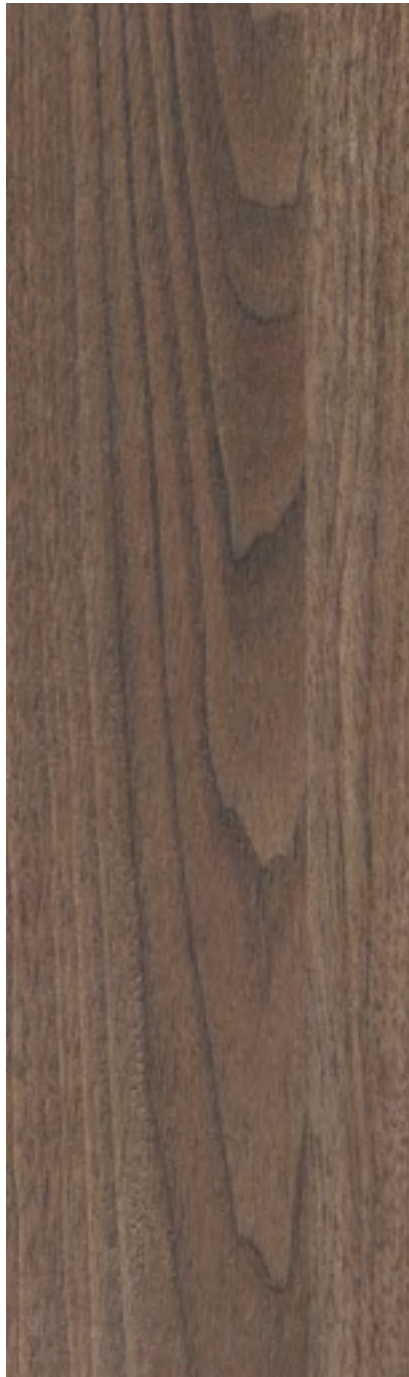

MARMO ANTRACITE



MARMO GRIGIO



MARMO BIANCO

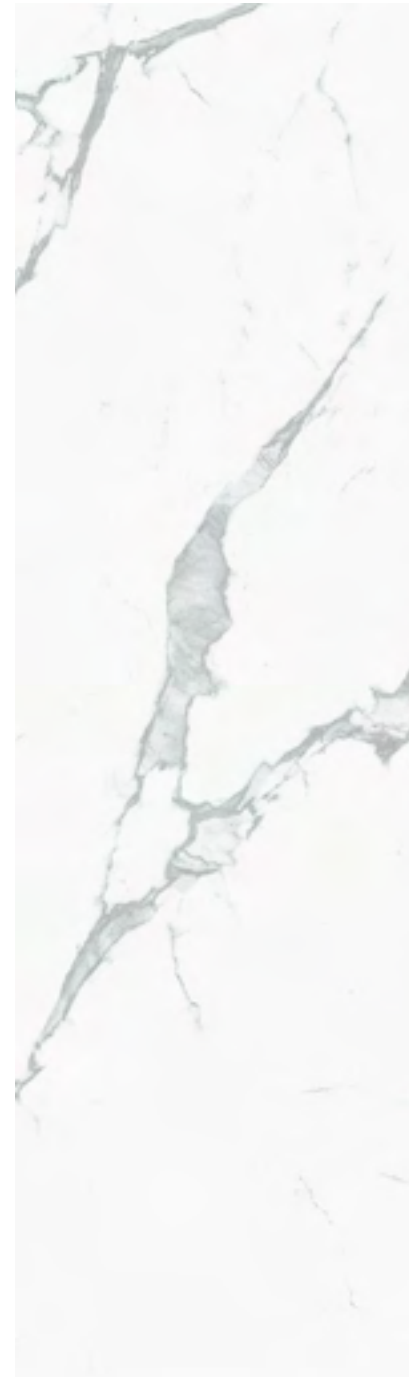

STONE 3349



STONE 3329



STONE 3347

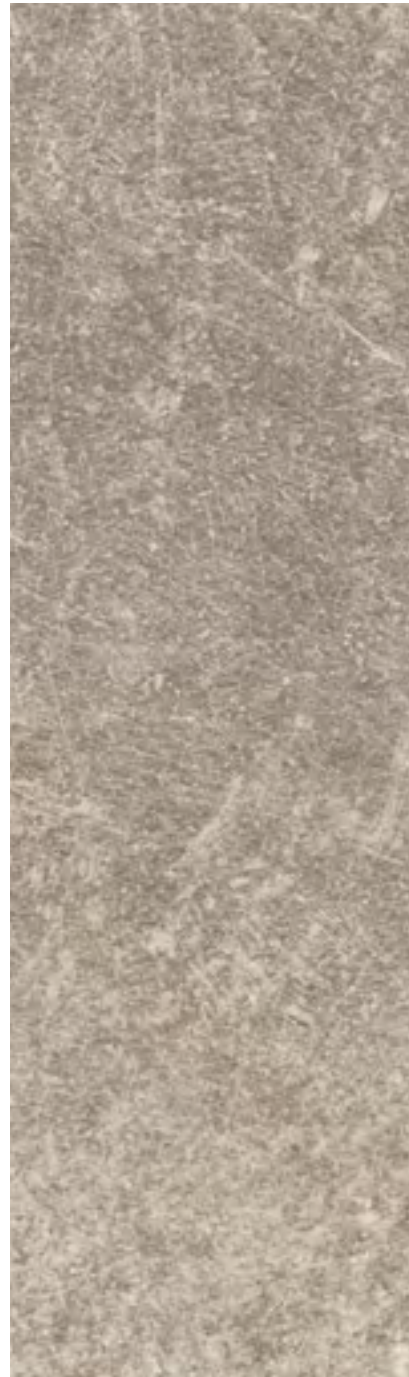

STONE 3446



STONE 3445

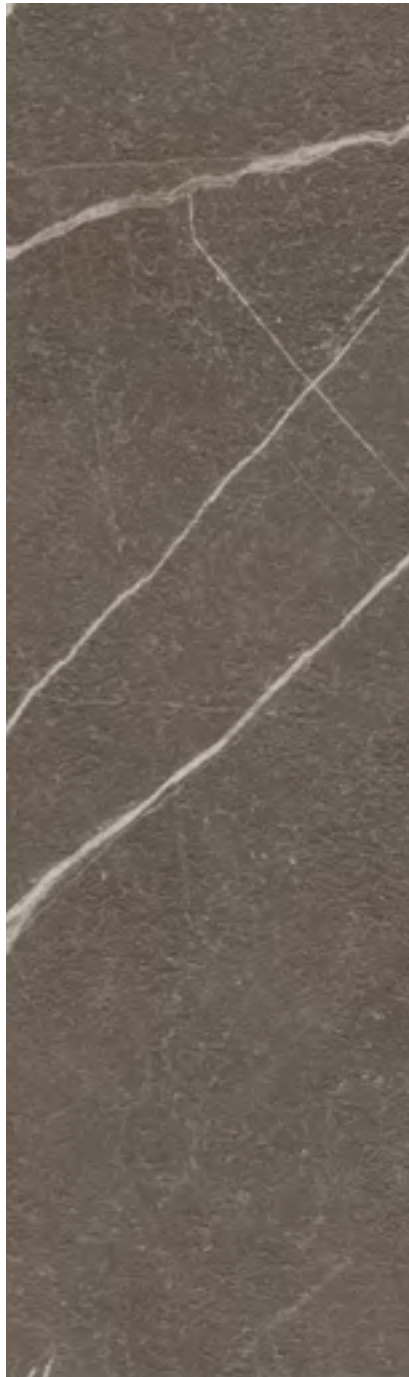

STONE 3355

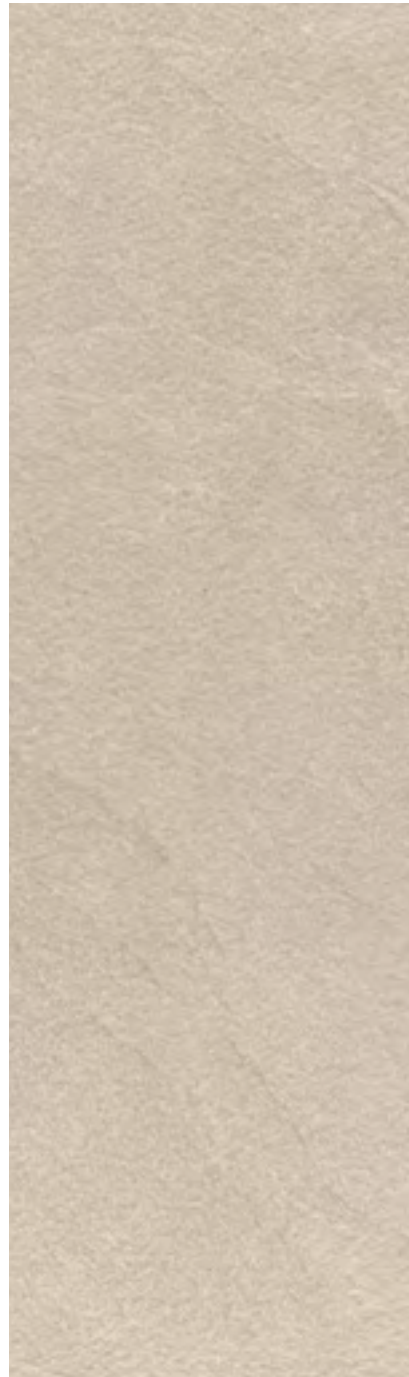

STONE 3447



LINEN GRIGIO 3318



PIETRA PIOMBO



PIETRA CALCE



PIETRA GRAFITE

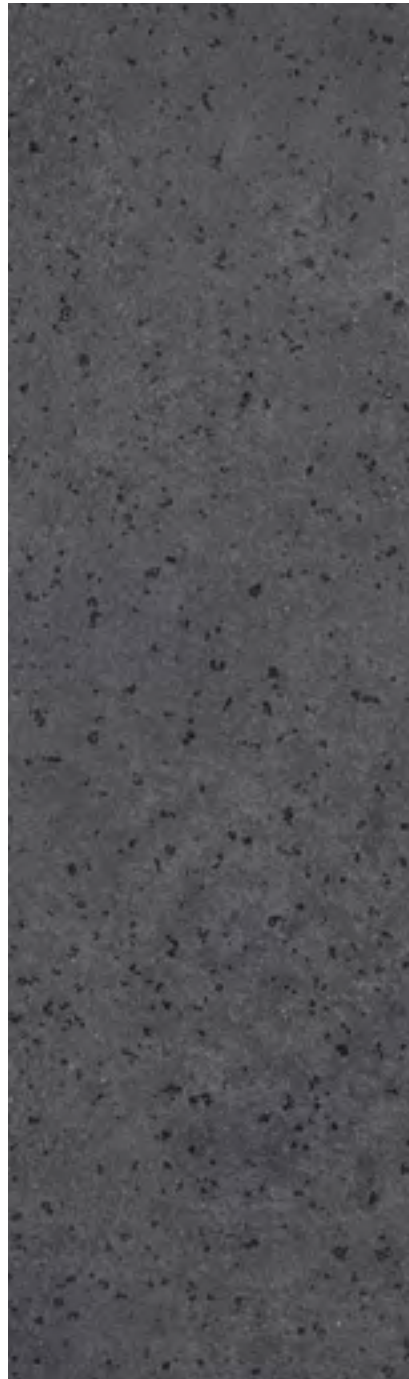

PENELOPE CAPPuccio



SKIN CAPPuccio



SKIN LATTE



ONYX

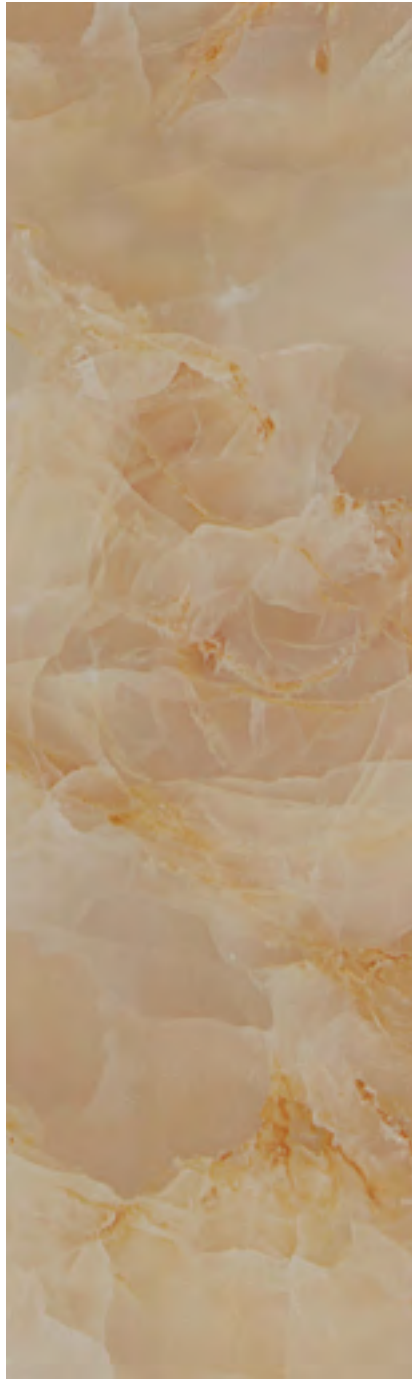

MARBLE DAINO



MARBLE BLACK



MARBLE GLORIA GREY

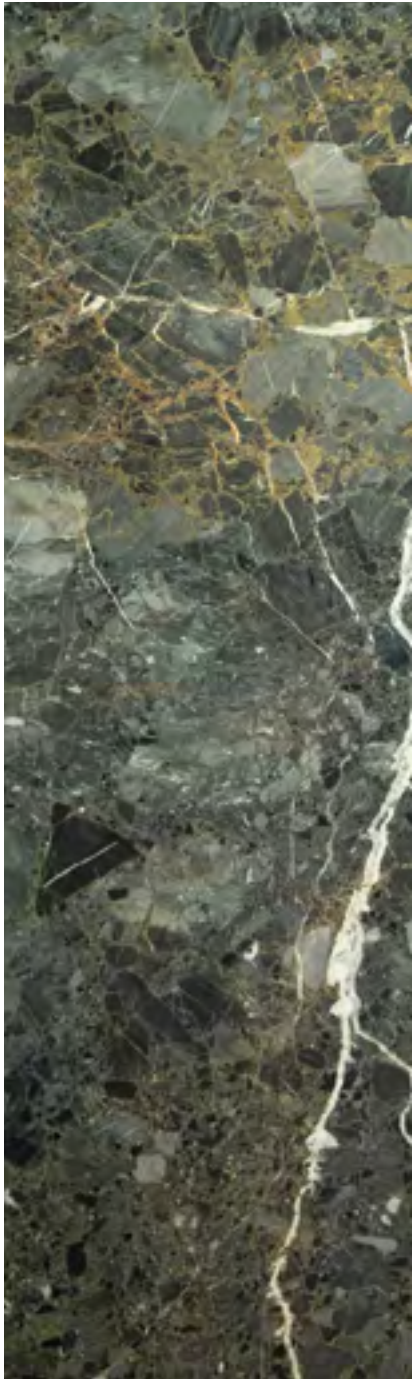

MARBLE BROWN

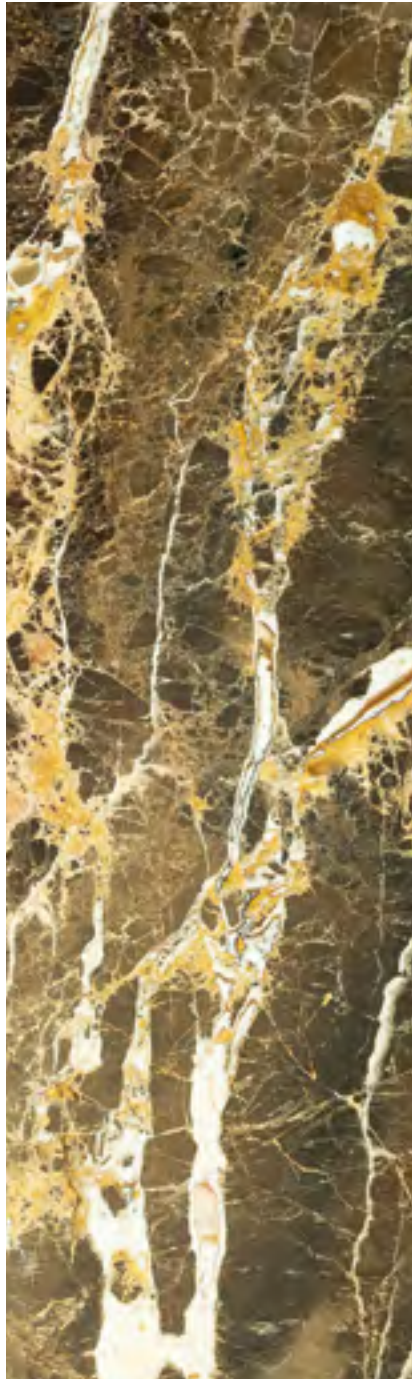

TRAVERTIN PIANO



CASCATE.RU

+ 7 499 35-000-43
info@cascate.ru